

# *Cordless Telephone with Answering System*

---

Operating Instructions

**EN**

Manual de instrucciones

**ES**

*SPP-A945*

## Owner's Record

The model and the serial numbers are located at the bottom of the unit. Record the serial number in the space provided below. Refer to these numbers whenever you call upon your Sony dealer regarding this product.

Model No. SPP-A945

Serial No. \_\_\_\_\_

# IMPORTANT SAFETY INSTRUCTIONS

When using your telephone equipment, basic safety precautions should always be followed to reduce the risk of fire, electric shock and injury to persons, including the following:

1. Read and understand all instructions.
2. Follow all warnings and instructions marked on the product.
3. Unplug this product from the wall outlet before cleaning. Do not use liquid cleaners or aerosol cleaners. Use a damp cloth for cleaning.
4. Do not use this product near water, for example, near a bath tub, wash bowl, kitchen sink, or laundry tub, in a wet basement, or near a swimming pool.
5. Do not place this product on an unstable cart, stand, or table. The product may fall, causing serious damage to the product.
6. Slots and openings in the cabinet and the back or bottom are provided for ventilation. To protect it from overheating, these openings must not be blocked or covered. The openings should never be blocked by placing the product on the bed, sofa, rug, or other similar surface. This product should never be placed near or over a radiator or heat register. This product should not be placed in a built-in installation unless proper ventilation is provided.
7. This product should be operated only from the type of power source indicated on the marking label. If you are not sure of the type of power supply to your home, consult your dealer or local power company.
8. Do not allow anything to rest on the power cord. Do not locate this product where the cord will be abused by persons walking on it.
9. Do not overload wall outlets and extension cords as this can result in the risk of fire or electric shock.
10. Never push objects of any kind into this product through cabinet slots as they may touch dangerous voltage points or short out parts that could result in a risk of fire or electric shock. Never spill liquid of any kind on the product.
11. To reduce the risk of electric shock, do not disassemble this product, but take it to a qualified service personnel when some service or repair work is required. Opening or removing covers may expose you to dangerous voltages or other risks. Incorrect reassembly can cause electric shock when the appliance is subsequently used.
12. Unplug this product from the wall outlet and refer servicing to qualified service personnel under the following conditions:
  - A. When the power cord or plug is damaged or frayed.
  - B. If liquid has been spilled into the product.
  - C. If the product has been exposed to rain or water.
  - D. If the product does not operate normally by following the operating instructions. Adjust only those controls that are covered by the operating instructions because improper adjustment of other controls

may result in damage and will often require extensive work by a qualified technician to restore the product to normal operation.

E. If the product has been dropped or the cabinet has been damaged.

F. If the product exhibits a distinct change in performance.

13. Avoid using a telephone (other than a cordless type) during an electrical storm. There may be a remote risk of electric shock from lightning.
14. Do not use the telephone to report a gas leak in the vicinity of the leak.

## SAVE THESE INSTRUCTIONS

### CAUTION:

To reduce the risk of fire or injury to persons by battery, read and follow these instructions.

1. Use only the following type and size battery pack: Sony BP-T23.
2. Do not dispose of the batteries in a fire.  
The cell may explode. Check with local codes for possible special disposal instructions.
3. Do not open or mutilate the batteries.  
Released electrolyte is corrosive and may cause damage to the eyes or skin. It may be toxic if swallowed.
4. Exercise care in handling batteries in order not to short the battery with conducting materials such as rings, bracelets, and keys. The battery or conductor may overheat and cause burns.
5. Charge the battery pack provided with or identified for use with this product only in accordance with the instructions and limitations specified in the instruction manual provided for this product.
6. Observe proper polarity orientation between the battery pack and battery charger.

## INFORMATION FOR GENERAL TELEPHONES

1. This equipment complies with Part 68 of the FCC rules. On the bottom of this equipment is a label that contains, among other information, the FCC registration number and ringer equivalence number (REN) for this equipment. If requested, this information must be provided to the telephone company.
2. The applicable registration jack (connector) USOC-RJ11C is used for this equipment.
3. This equipment is designed to be connected to the telephone network or premises wiring using a compatible modular jack which is Part 68 compliant.

The FCC compliant telephone cord and modular plug is provided with this equipment.

4. The REN is used to determine the quantity of devices which may be connected to the telephone line. Excessive RENs on the telephone line may result in the devices not ringing in response to an incoming call. In most, but not all areas, the sum of the RENs should not exceed five (5.0). To be certain of the number of devices that may be connected to a line, as determined by the total RENs, contact the local telephone company.
5. If your equipment (SPP-A945) causes harm to the telephone network, the telephone company will notify you in advance that temporary discontinuance of service may be required. But if advance notice is not practical, the telephone company will notify the customer as soon as possible. Also, you will be advised of your right to file a complaint with the FCC if you believe it is necessary.
6. The telephone company may make changes in its facilities, equipment, operations or procedures that could affect the operation of the equipment. If this happens the telephone company will provide advance notice in order for you to make necessary modifications to maintain uninterrupted service.
7. If trouble is experienced with this equipment (SPP-A945), for repair or warranty information, please contact Sony Direct Response Center: Tel 1-800-222-7669. If the equipment is causing harm to the telephone network, the telephone company may request that you disconnect the equipment until the problem is resolved.
8. All repairs will be performed in an authorized Sony service station.
9. This equipment cannot be used to party lines or coin lines.
10. This equipment is hearing aid compatible.

EN

## If your telephone is equipped with automatic dialers

When programming emergency numbers and (or) making test calls to emergency numbers:

1. Remain on the line and briefly explain to the dispatcher the reason for the call.
2. Perform such activities in the off-peak hours, such as early morning or late evenings.

### Note

This equipment has been tested and found to comply with the limits for a Class B digital device, pursuant to Part 15 of the FCC Rules. These limits are designed to provide reasonable protection against harmful interference in a residential installation. This equipment generates, uses, and can radiate radio frequency energy and, if not installed and used in accordance with the instructions, may cause harmful interference to radio communications. However, there is no guarantee that interference will not occur in a particular installation. If this equipment does cause harmful interference to radio or television reception, which can be determined by turning the equipment off and on, the user is encouraged to try to correct the interference by one or more of the following measures:

- Reorient or relocate the receiving antenna.
- Increase the separation between the equipment and receiver.
- Connect the equipment into an outlet on a circuit different from that to which the receiver is connected.
- Consult the dealer or an experienced radio-TV technician for help.

### Caution

You are cautioned that any changes or modifications not expressly approved in this manual could void your authority to operate this equipment.

---

# Table of contents

## Getting Started

- 6 Read this first
  - 7 Step 1: Checking the package contents
  - 8 Step 2: Setting up the base phone
  - 11 Step 3: Preparing the battery pack
- 

## Basics

- 13 Making calls
  - 15 Receiving calls
- 

## Telephone Features

- 16 Speed dialing
  - 19 Setting the ringer type
  - 21 Switching the phones during a call
  - 23 Talking between the handset and the base phone (Intercom)
  - 24 Having a three-way conference
- 

## Answering Machine Features

- 25 Setting up the answering machine
  - 31 Playing back messages
  - 33 Selecting the Announcement Only Mode
  - 33 Screening calls
  - 34 Recording a memo message
  - 35 Operating from an outside phone
- 

## Additional Information

- 37 Mounting the base phone on a wall
- 38 Notes on power sources
- 38 Maintenance
- 39 Troubleshooting
- 42 Specifications
- 43 Index

# Read this first

Before you use your phone, you must set it up. Here is a quick way to set up your phone: Step 1, 2 and 3.

## Step 1 (page 7)

First, unpack the phone and the supplied accessories.

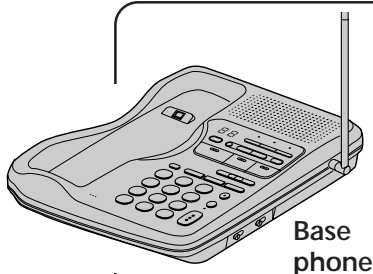

## Step 2 (page 8 to 10)

Next, you need to do three things to set up the base phone, including finding the best location for the base phone.

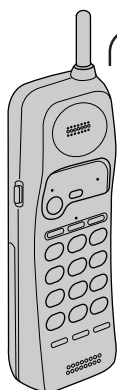

## Step 3 (page 11 to 12)

Finally, you need to insert the battery pack into the handset and charge it for more than 8 hours.

***That's it!***

### About the digital security code

This cordless telephone uses a digital security code to provide protection against unwanted access to your base phone.

This security code blocks other cordless handsets to make calls through your base phone.

A random security code will be assigned automatically between your base phone and handset when you charge the battery pack for the first time.

(The CHARGE lamp flashes during the initialization, then turns on when the initialization is complete.)

# Step 1

## Checking the package contents

Make sure you have received the following items in the package.  
If anything is missing, contact your local Sony dealer.

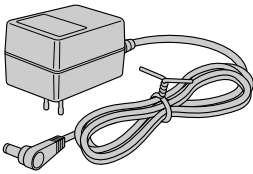

AC power adaptor  
(AC-T105)



Base phone

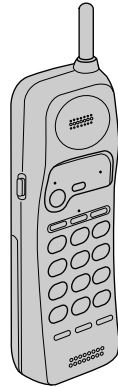

Handset

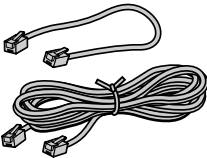

Telephone line cord (2)



Screws and caps (2)

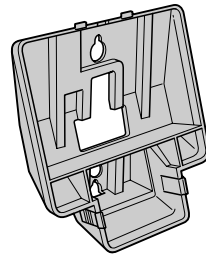

Wall bracket for  
base phone



Directories (2)

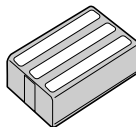

Rechargeable battery pack  
(BP-T23)

## Step 2

# Setting up the base phone

Do the following:

- Choose the best location
- Connect the base phone
- Choose the dialing mode

## Choosing the best location

Where you place the base phone affects the reception quality of the handset.

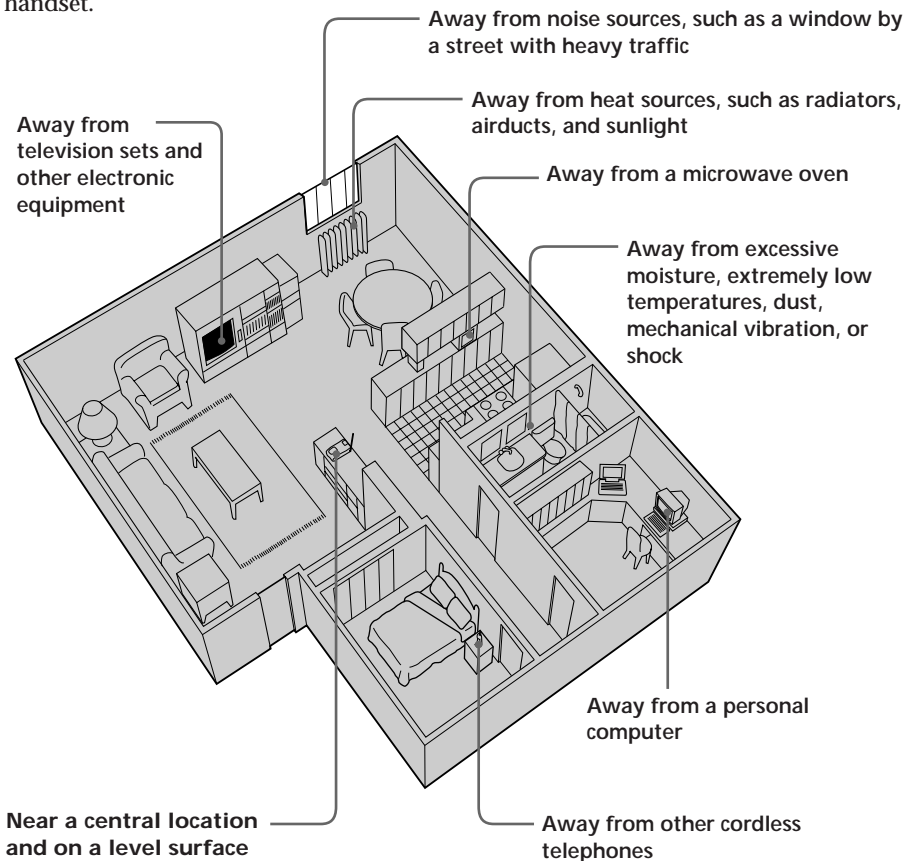

**CAUTION:** The cordless telephone operates at a frequency that may cause interference to nearby TVs and VCRs; the base phone should not be placed near or on top of a TV or VCR; and if interference is experienced, moving the cordless telephone farther away from the TV or VCR will often reduce or eliminate the interference.



## Connecting the base phone

If you want to hang the base phone on the wall, see page 37.

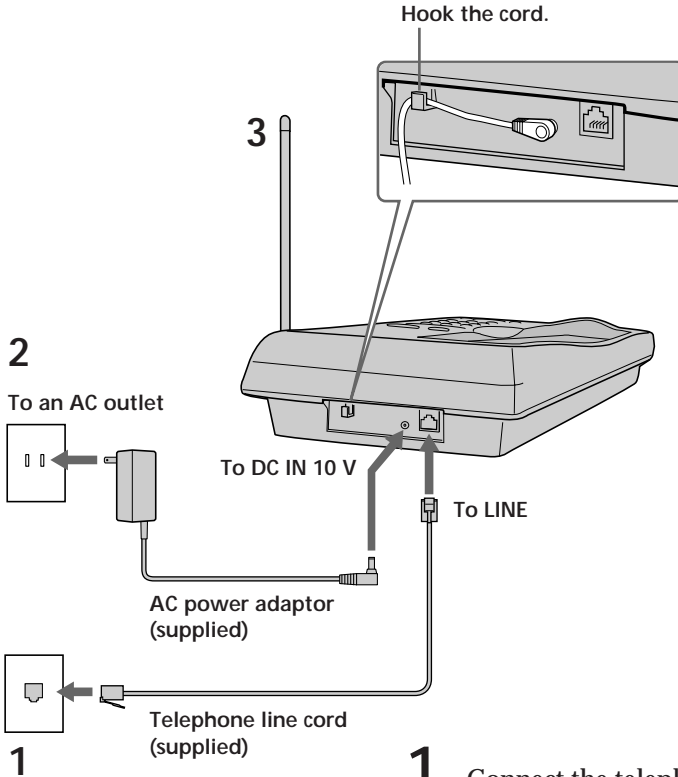

2

To an AC outlet

AC power adaptor  
(supplied)

To DC IN 10 V



To LINE

Telephone line cord  
(supplied)

1

To a telephone  
outlet

1

Connect the telephone line cord to the LINE jack, and to a telephone outlet.

2

Connect the AC power adaptor to the DC IN 10 V jack, and to an AC outlet.

3

Raise the antenna. Make sure it points toward the ceiling.

continued

## Step 2: Setting up the base phone (continued)

### Notes

- Use only the supplied AC-T105 AC power adaptor.  
Do not use any other AC power adaptor.
- Connect the AC power adaptor to a continuous power supply.
- Place the base phone close to the AC outlet so that you can easily unplug the AC power adaptor.

### Tip

If your telephone outlet is not modular, contact your telephone service company for assistance.

### Polarity of the plug



### Modular



## Choosing the dialing mode

For the telephone to work properly, select an appropriate dialing mode (tone or pulse).

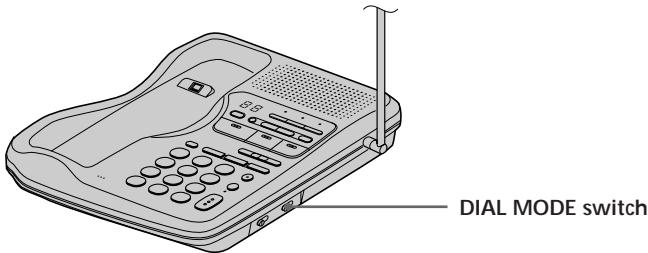

### If you are not sure of your dialing system

Make a trial call with the DIAL MODE switch set to TONE.

If the call connects, leave the switch as it is; otherwise, set it to PULSE.

## Step 3

### Preparing the battery pack

Insert the battery pack into the handset, then place the handset on the base phone.

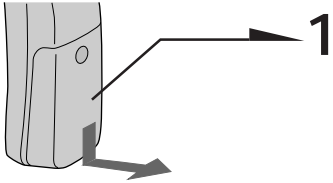

- 1** Slide open the battery compartment lid of the handset.

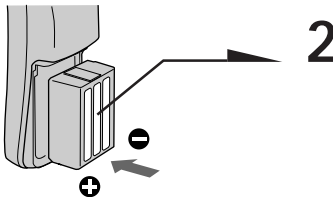

- 2** Insert the battery pack (with contacts facing down) into the battery compartment.

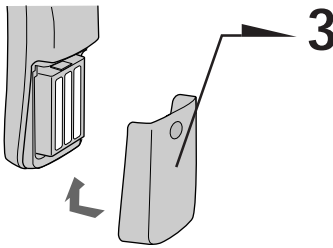

- 3** Close the battery compartment lid.

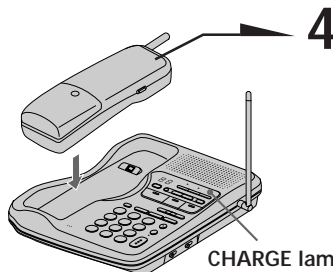

- 4** Place the handset on the base phone. The CHARGE lamp lights up when the handset is properly seated on the charge terminals of the base phone. Charge the battery pack for more than 8 hours so that the battery is fully charged.

continued

---

## Step 3: Preparing the battery pack for the handset (continued)

### Battery duration

A fully charged battery pack lasts for about:

- 7 hours when you use the handset continuously.
- 7 days when the handset is in standby mode.

Battery life may vary depending on usage condition and ambient temperature.

### Notes

- The CHARGE lamp of the base phone is always lighted when the handset is placed on the base phone, even if the battery pack has been fully charged.
- The battery works best when charged after several calls.
- The battery pack will gradually discharge over a long period of time, even if the handset is not in use. If you leave the battery pack in the handset without charging it, the battery pack will be completely discharged. The battery may require several times of charges to recover to its full capacity.

### When to purchase a new battery pack

If the battery lasts only a few minutes even after 8 hours of charging, the usable life of the battery has expired and needs replacement.

Contact your local Sony authorized dealer or service center, and ask for a Sony BP-T23 rechargeable battery pack.

# Making calls

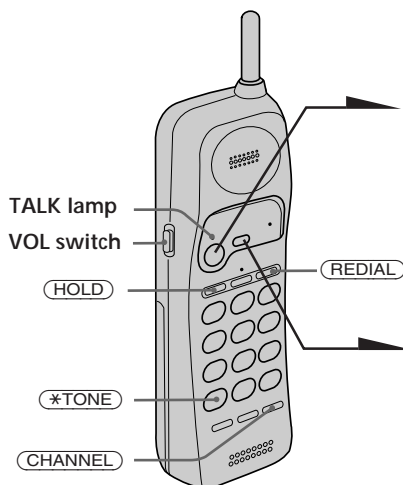

- 1** Press **TALK/FLASH**.

The TALK lamp lights up, then you will hear a dial tone. If you hear beeps, move closer to the base phone.
- 2** Dial the phone number.
- 3** When you are done talking, press **OFF** or replace the handset on the base phone.

The TALK lamp goes off.

## Additional tasks

To	Do this
Put a call on hold	Press <b>HOLD</b> . The TALK lamp flashes slowly. Press <b>TALK/FLASH</b> to resume the conversation.
Improve reception	Press <b>CHANNEL</b> *.
Adjust the handset volume	Slide the VOL switch.
Switch to tone dialing temporarily	Press <b>*TONE</b> after you are connected. The line will remain in tone dialing until disconnected.

\* If you hear a long beep when you press **CHANNEL**, move closer to the base phone.

## Notes

- Before dialing, make sure you can hear the dial tone. Otherwise you cannot dial correctly.
- When the TALK lamp lights up by pressing **TALK/FLASH**, the IN USE lamp on the base phone lights up simultaneously.
- When the TALK lamp repeats sets of two flashes, the base phone is in use.

## If the handset battery becomes weak during a call

You hear a beep and the BATT LOW lamp on the handset flashes.

The call will disconnect soon. Replace the handset on the base phone to charge.

continued

## Making calls (continued)

### Making calls through the speakerphone

Press **SPEAKERPHONE** on the base phone.

The SPEAKERPHONE lamp lights up. "- -" lights up on the display.

Dial the phone number.

To adjust the speaker volume, press **VOLUME +/-**.

When you are done talking, press **SPEAKERPHONE** again.

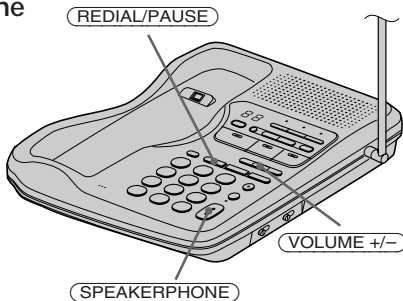

### To obtain the best speakerphone performance

- You may not be able to hear the other party's voice in a noisy place. Use the speakerphone in a quiet room.
- Do not bring your hand or other object too close to the microphone or you will hear a shrill noise ("feedback").
- When the speaker volume is too loud, or the telephone has been placed too close to a wall, the volume may drop suddenly. This is due to a circuit in the telephone designed to prevent feedback. In such cases, lower the speaker volume slightly.

## Redialing

### On the handset

**1** Press **TALK/FLASH**.

The TALK lamp lights up.

**2** Press **REDIAL** to redial the number last dialed.

#### Note

If the number last dialed exceeds 16 digits, only the first 16 digits are dialed.

### On the base phone

**1** Press **SPEAKERPHONE**.

The SPEAKERPHONE lamp lights up.

"- -" lights up on the display.

**2** Press **REDIAL/PAUSE** to redial the number last dialed.

#### Note

If the number last dialed exceeds 16 digits, only the first 16 digits are dialed.

# Receiving calls

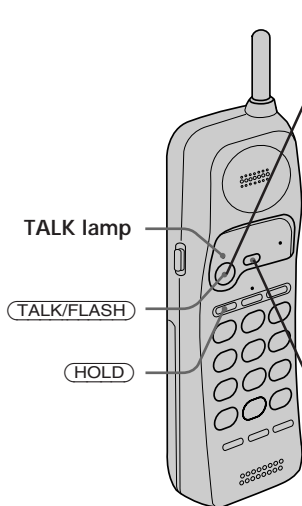

**1** When the phone rings:

- Press **TALK/FLASH** (or any button except **OFF**).

or

- Pick up the handset from the base phone when the handset is placed on the base phone.

The TALK lamp and the IN USE lamp on the base phone light up at the same time.

**2** When you are done talking, press **OFF** or replace the handset on the base phone.

The TALK and IN USE lamps go off.

## Additional tasks

To	Do this
Put a call on hold	Press <b>HOLD</b> . Press <b>TALK/FLASH</b> to resume the conversation.
Switch to another call ("call waiting" service*)	Press <b>TALK/FLASH</b> to access the flash function. Press <b>TALK/FLASH</b> again to return to the first caller.
Adjust the ringer volume of the base phone	See page 20.

\* Contact your telephone company to subscribe to this service.  
See page 19 to change the ringer type.

## Receiving calls through the speakerphone

When the phone rings, press **SPEAKERPHONE** on the base phone. The SPEAKERPHONE lamp lights up. "- -" lights up on the display.

To adjust the speaker volume, press **VOLUME +/-**.

When you are done talking, press **SPEAKERPHONE** again.

To obtain the best speakerphone performance, see page 14.

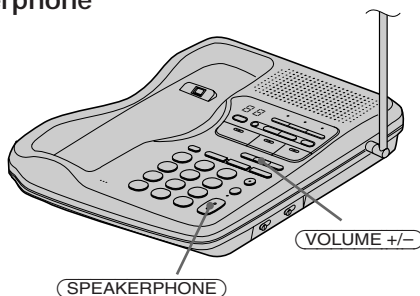

# Speed dialing

You can dial with a touch of a few keys by storing a phone number on a dialing key. You can store up to 10 phone numbers separately on the handset and on the base phone.

## Storing phone numbers

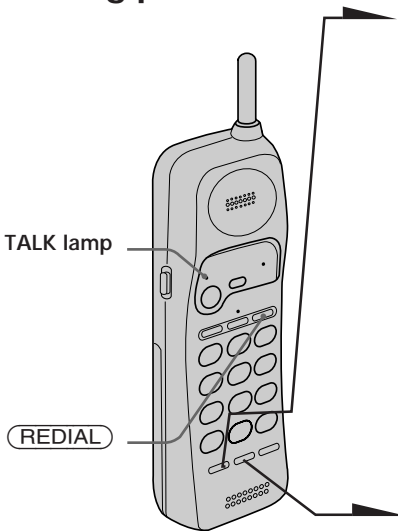

- 1** Press **PGM**.  
The TALK lamp flashes quickly.
- 2** Press a dialing key (**0** to **9**) to select the destination for the phone number.  
You will hear a confirmation beep.
- 3** Enter the phone number you want to store.  
You can enter up to 16 digits, including a tone and a pause, each of which is counted as one digit.
- 4** Press **SPEED DIAL**.  
You will hear another confirmation beep and the number is stored. The TALK lamp goes off.

### Notes

- In step 3, if you do not enter the phone number, the previously stored number will be erased.
- Do not allow more than 20 seconds to elapse between each step of the procedure.
- The handset must be off to store phone numbers.
- You cannot store phone numbers on the handset while the speakerphone is being used on the base phone. The TALK lamp will repeat sets of two flashes to indicate this condition.

### Tips

- If you enter a wrong number, press **SPEED DIAL**, then start from the beginning.
- Use the supplied directory to write down what you have stored to the speed dialing numbers.

## To store the previous number dialed

Press **REDIAL** directly after step 2, then go to step 4.



## Storing phone numbers on the base phone

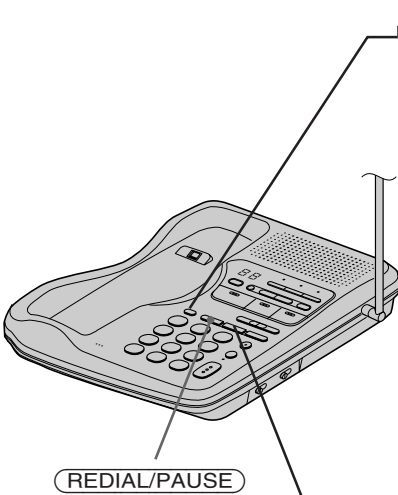

- 1** Press **PGM**.

The **SPEAKERPHONE** lamp flashes quickly.
- 2** Press a dialing key (**0** to **9**) to select the destination for the phone number.

You will hear a confirmation beep.
- 3** Enter the phone number you want to store.

You can enter up to 16 digits, including a tone and a pause, each of which is counted as one digit.
- 4** Press **SPEED DIAL**.

You will hear another confirmation beep, and the number is stored.

### Notes

- In step 3, if you do not enter the phone number, the previously stored number will be erased.
- Do not allow more than 20 seconds to elapse between each step of the procedure.
- You cannot store phone numbers on the base phone while the handset is being used. The **IN USE** lamp will light up to indicate this condition.

### Tips

- If you enter a wrong number, press **SPEED DIAL**, then start from the beginning.
- Use the supplied directory to write down what you have stored to the speed dialing numbers.

### To store the previous number dialed

Press **REDIAL/PAUSE** directly after step 2, then go to step 4.

continued

---

## Speed dialing (continued)

### To store a number to be dialed via Private Branch Exchange (PBX)

Before entering a phone number in step 3 on the previous page, do as follows:

- 1 Enter the outside line access digit (e.g. 9).
- 2 Press **REDIAL/PAUSE**.

### To change a stored number

Store a new number by following the instructions on the previous page.

### To clear a number from memory

- 1 Press **PGM**.
- 2 Press the speed dialing key you want to clear.
- 3 Press **SPEED DIAL**.

## Making calls with speed dialing on the handset

- 1 Press **TALK/FLASH**.  
The TALK lamp lights up.
- 2 Press **SPEED DIAL**.
- 3 Enter the desired speed dialing key (**0** to **9**).  
The phone number stored in the speed dialing key will be dialed.

## Making calls with speed dialing on the base phone

- 1 Press **SPEAKERPHONE**.  
The SPEAKERPHONE lamp lights up.  
"- -" lights up on the display.
- 2 Press **SPEED DIAL**.
- 3 Enter the desired speed dialing key (**0** to **9**).  
The phone number stored in the speed dialing key will be dialed.

# Setting the ringer type

You can select a ringer from four types.

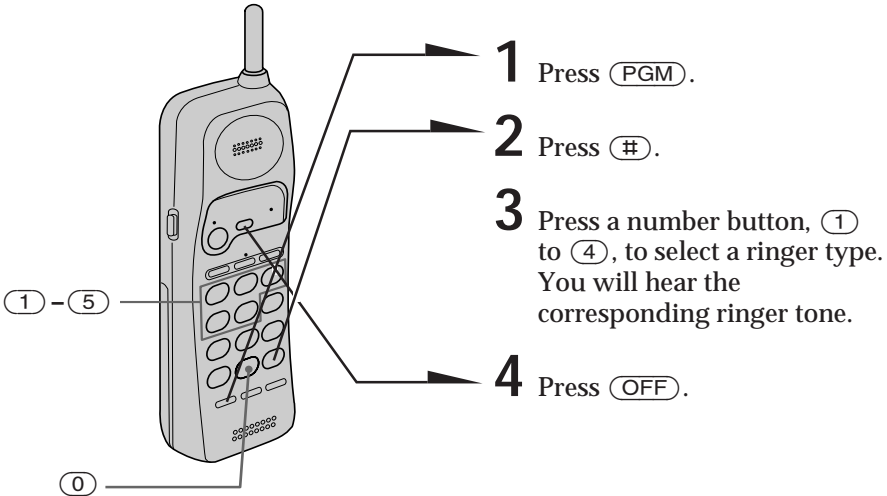

## Turning off the ringer of the handset

- 1 Press (PGM).
- 2 Press (#).
- 3 Press (5).
- 4 Press (OFF).

The ringer on the handset is turned off.

## To turn the ringer on again

Follow the instructions described in “Setting the ringer type.”

### Note

You cannot set the ringer type while the speakerphone is being used on the base phone. The TALK lamp will repeat sets of two flashes to indicate this condition.

continued

---

## Setting the ringer type (continued)

### Checking the ringer type

- 1 Press **PGM**.
- 2 Press **#**.
- 3 Press **0**.  
The currently selected ringer sounds.
- 4 Press **OFF**.

#### Note

If you hear no sound (only key beep), the ringer on the handset has been turned off.

### Adjusting the ringer volume level of the base phone

Set the RINGER LEVEL switch on the base phone to HIGH or LOW. To turn the ringer off, set it to OFF.

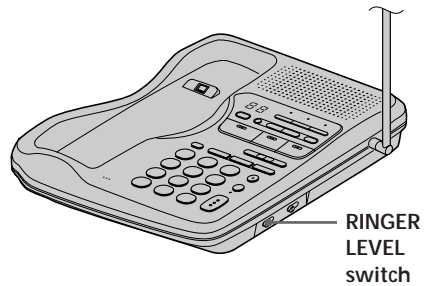

# Switching the phones during a call

When you put a call on hold, you can return to the call on the other phone without disconnecting the call.

## To switch from the base phone to the handset



- 1** Press **(HOLD)** on the base phone.  
The **SPEAKERPHONE** lamp and the **TALK** lamp on the handset will flash slowly.

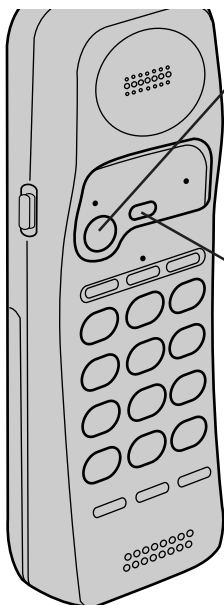

- 2** Press **(TALK/FLASH)** or pick up the handset.  
The **TALK** lamp will light up. The **SPEAKERPHONE** lamp will go off and the **IN USE** lamp will light up.
- 3** When you are done talking, press **(OFF)** or replace the handset to the base phone.

### Tip

If you pick up the handset while talking through the speakerphone on the base phone, the call will be switched to the handset.

continued

---

## Switching the phones during a call (continued)

### To switch from the handset to the base phone

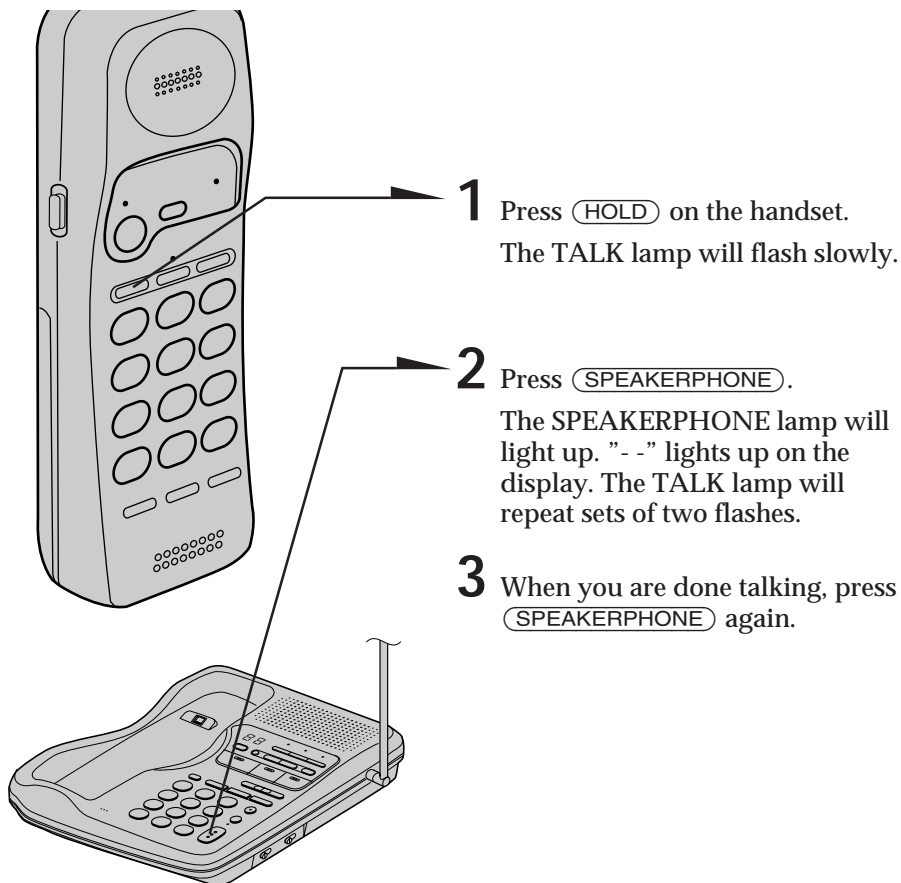

# Talking between the handset and the base phone (Intercom)

You can talk between the base phone and the handset. You can start the intercom from either phone.

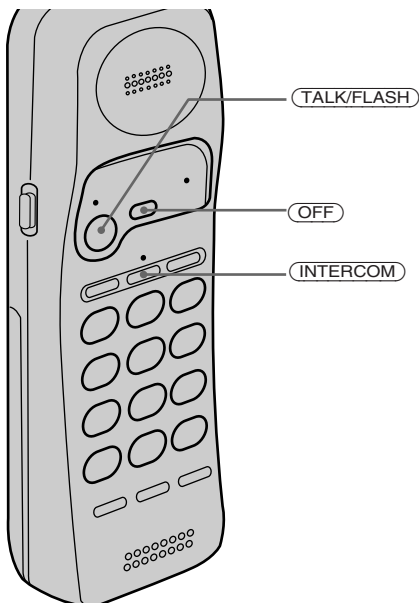

## To talk from the handset to the base phone

Press **(INTERCOM)** on the handset.

After the base phone rings once, you will be connected automatically. When a person at the base phone answers, you can talk.

The INTERCOM lamp on the handset and the base phone will light up.

When you are done talking

Press **(OFF)**.

## To talk from the base phone to the handset

Press **(INTERCOM)** on the base phone.

The handset rings. When the person at the handset presses **(INTERCOM)**, you can talk.

The INTERCOM lamp on the handset and the base phone will light up.

When you are done talking or if no one answers the phone

Press **(INTERCOM)** again.

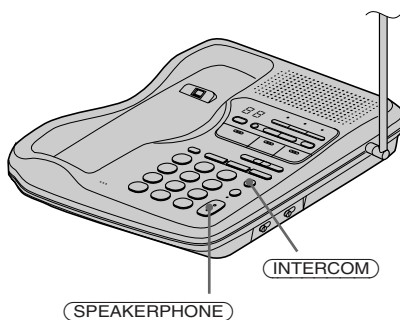

### Notes

- The call to the handset will stop automatically if it is unanswered for a minute.
- If there is an incoming call while on the intercom, the ringer will ring on both the base phone and the handset. To answer the call, press **(TALK/FLASH)** on the handset or **(SPEAKERPHONE)** on the base phone. The intercom will be disconnected automatically, and the call will be connected to the unit whose button you have pressed.

---

# Having a three-way conference

The handset and the base phone operate like two extensions on the same line. Both phones can operate at the same time, so that you, the outside caller, and the person at the other phone can engage in a three-way conversation.

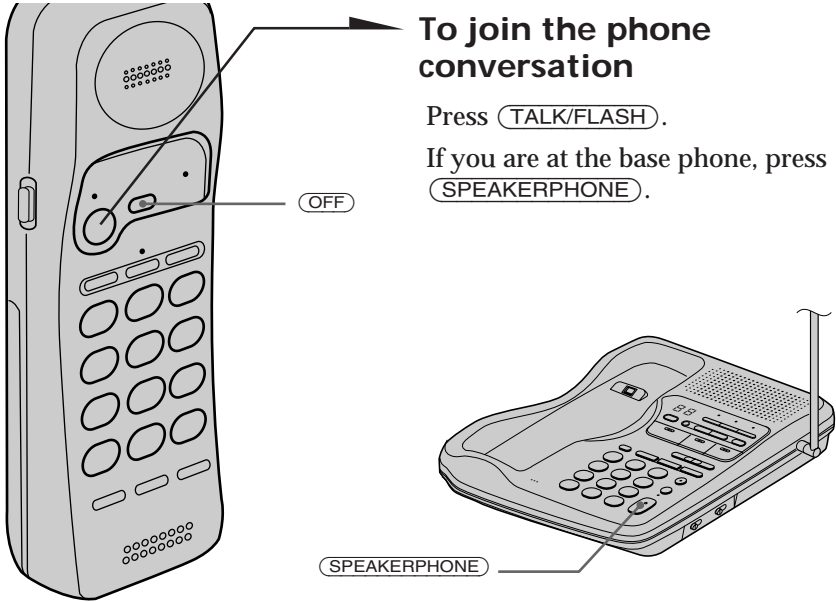

## To join the phone conversation

Press (TALK/FLASH).

If you are at the base phone, press (SPEAKERPHONE).

## When you are done talking

Press (OFF) on the handset/ (SPEAKERPHONE) on the base phone, respectively.



# Setting up the answering machine

## Setting the time and day of the week



- 1** Press **(MENU)** repeatedly until you hear “Set day and time.” “- -” blinks on the display.
- 2** Press **(SELECT)** repeatedly to select the day of the week.
- 3** Press **(TIME/SET)**. The day is set and the hour is announced.
- 4** Press **(SELECT)** repeatedly to select the hour.
- 5** Press **(TIME/SET)**. The hour is set and the minute is announced.
- 6** Press **(SELECT)** repeatedly to select the minute.
- 7** Press **(TIME/SET)**. The day and time you just entered is announced and the clock restarts.
- 8** Press **(PLAY/STOP)** to exit the menu setup mode.

### Notes

- You cannot set up the answering machine while the speakerphone is being used on the base phone.
- Press and hold **(SELECT)** to increase the minute setting by 10.
- The time and day are preset to Monday, 12:00 AM.
- “CL” flashes when the day and time is cleared or delayed due to a power interruption, or when you connect the base phone to the AC outlet for the first time.

continued

## Setting up the answering machine (continued)

### Tip

All the mailbox buttons (**MAILBOX 1**), (**MAILBOX 2**), and (**MAILBOX 3**) work as the (**PLAY/STOP**) button; press any of the three in this case.

### To hear the current time

Press (**TIME/SET**). The current time setting is announced.

## Recording the greeting

You can record your own greeting for the “normal” and “announcement only” modes (page 33).

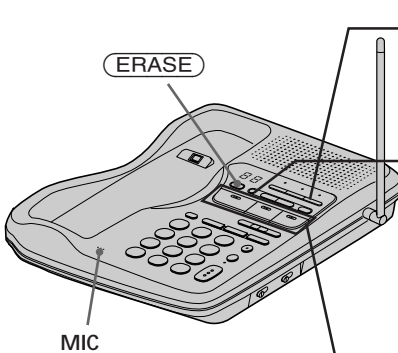

- 1** Press (**MENU**) repeatedly until “Set out-going message” is announced.  
“- -” blinks on the display.
- 2** Press (**REC/MEMO**).  
“Now recording” is announced and a long beep sounds.
- 3** Speak into the base phone microphone (MIC). The display starts counting. You can record up to 90 seconds.
- 4** To stop recording, press (**PLAY/STOP**).  
Your greeting replays automatically.

### Notes

- If you do not record your own greeting, a prerecorded greeting will be assigned automatically (see page 27).
- If your greeting is less than two seconds, the greeting is not recorded. A prerecorded greeting will be assigned automatically.
- If a call comes in during recording, recording stops automatically.
- If 90 seconds have passed or the memory becomes full in step 3, recording stops automatically.
- “Memory full” is announced if no recording space is available when you press (**REC/MEMO**). Erase unnecessary messages (see page 32).

### Tip

To record a greeting for the “announcement only” mode, select the announcement only mode first (see page 33), then follow the instructions above. Otherwise, the normal greeting will be recorded.

### To check the greeting

Press **(MENU)** repeatedly until “Set out-going message” is announced. Then press **(PLAY/STOP)** to play back the greeting.

### To change the greeting

Record a new greeting by following the instructions on the previous page. The new greeting replaces the old one.

### To erase the greeting

- 1 Press **(MENU)** repeatedly until “Set out-going message” is announced.
- 2 Press **(ERASE)**.

#### Notes

- You can also erase the greeting during playback.
- If you have erased your own greeting, a prerecorded greeting will be assigned automatically.

### Prerecorded greetings

Normal mode:

“Hello, I’m unable to answer your call right now. Please leave your name, number and message after the tone.”

Announcement only mode: “Hello, I’m unable to answer your call right now. Please call again. Thank you.”

continued

---

## Setting up the answering machine (continued)

### Setting the number of rings

You can select the number of times the phone rings before it answers to take a message.

There are four modes: 2, 4, 6, and Toll Saver.

- 1 Press **(MENU)** repeatedly until you hear “Set number of rings.”  
“- -” blinks on the display.
- 2 Press **(SELECT)** repeatedly to select a ring duration (2, 4, 6, or Toll Saver).  
To answer after 2 rings, select “2.”  
To answer after 4 rings, select “4.”  
To answer after 6 rings, select “6.”  
Select “Toll Saver” to answer after 2 rings when there are new messages, and 4 rings where there are no new messages.
- 3 Press **(TIME/SET)**.  
The ring duration setting is announced.
- 4 Press **(PLAY/STOP)** to exit the menu setup mode.

#### Notes

- When the number of rings is set to “Toll Saver”, the phone answers after 2 rings if new messages are recorded. If no new messages are recorded, it answers after 4 rings. When you hear 3 rings, you will know that there are no new messages. You can save the toll for the call when you pick up messages from an outside phone.
- The number of rings is preset to 4 rings.

## Setting the audible message alert

You have the option of having a beep tell you if you have received any new incoming messages.

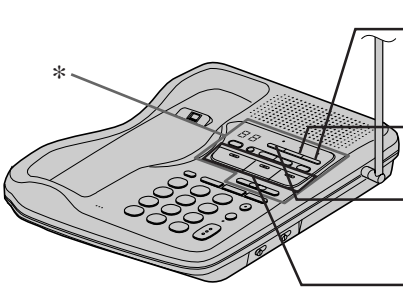

- 1** Press **MENU** until you hear “Set audible message alert.” “- -” blinks on the display.
- 2** Press **SELECT** to set the audible message alert on or off.
- 3** Press **TIME/SET**.

The setting is announced.

- 4** Press **PLAY/STOP** to exit the menu setup mode.

### Notes

- When the audible message alert is turned on, you will hear a beep every 10 seconds if there are any new messages.
- To stop the beep, press any button related to the answering machine function or VOLUME +/- (marked by the asterisk[\*] in the illustration above).
- The audible message alert is preset to off.

continued

## Setting up the answering machine (continued)

### Turning on the answering function

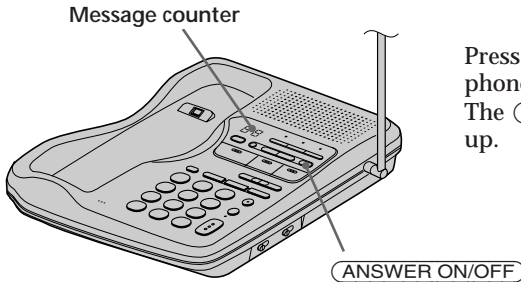

Press **ANSWER ON/OFF** on the base phone.

The **ANSWER ON/OFF** button lights up.

### When a caller calls

The caller can choose one of two ways to leave a message:

- Wait until the greeting finishes, then start recording a message. (By default, the message goes into box 1).
- Select a box by pressing **\* 1** (Mailbox 1), **\* 2** (Mailbox 2), or **\* 3** (Mailbox 3), while the greeting is being played back.

The greeting message stops and the caller hears a voice guidance. Start recording.

#### Notes

- If 4 minutes have passed while recording the incoming message, the line will be disconnected automatically.
- If the message is shorter than 2 seconds, the message will not be recorded.

### To turn off the answering function

Press **ANSWER ON/OFF** on the base phone.

The **ANSWER ON/OFF** button goes off.

#### Note

The answering function is preset to on.

#### Tip

The answering machine will automatically answer a call after 10 rings, even if the answering function is off and announces "Please enter your security code" to prompt the caller to turn on the answering function.

### When the memory is full

The total recording time of this answering machine is approximately 18 minutes (including the greeting, messages, and memo).

When the remaining recording time becomes less than 30 seconds, "F" flashes on the display and the answering machine goes into the memory full status. In this status, the answering machine will not answer a call until after 10 rings even if the answering function is on.

To avoid this, erase unnecessary messages (see page 32). You can also erase messages from an outside phone (see page 36).

# Playing back messages

If there are new messages, the display flashes the number of new messages.

You will hear beeps if the audible message alert setting is on (see page 29).

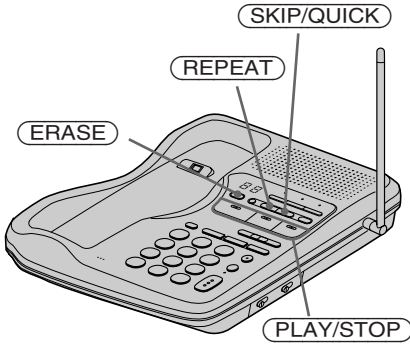

Press a mailbox button (**MAILBOX 1**), **MAILBOX 2**, or **MAILBOX 3**) to play back new messages in the selected mailbox.

**Note**  
If a call comes in, the playback will stop.

**Tip**  
If there are no new messages, all the previously reviewed messages are played back.

## Additional tasks when playing back messages

To	Do this
Stop playback	Press a mailbox button ( <b>MAILBOX 1</b> ), <b>MAILBOX 2</b> , or <b>MAILBOX 3</b> ).
Repeat the current message	Press <b>REPEAT</b> during playback.
Skip the current message	Press <b>SKIP/QUICK</b> .
Go back to the previous message	Press <b>REPEAT</b> within the first 2 seconds of the current message playback.
Play back quickly	Press and hold <b>SKIP/QUICK</b> during playback. Release <b>SKIP/QUICK</b> to return to normal.

**Note**  
A time and day stamp is announced after each message.

**Tip**  
The messages are saved even after a power failure.

continued

## Playing back messages (continued)

### Adjusting the speaker volume

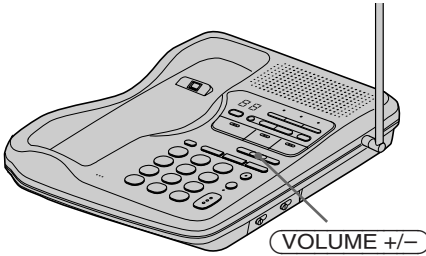

To adjust the speaker volume, press **VOLUME +/-**.

#### Notes

- When you have reached the minimum or maximum volume level, you will hear three short beeps.
- You cannot adjust the speaker volume while the phone is ringing.

#### Tip

There are 8 steps for the volume level (1 to 8). The volume level is preset to 4.

### Erasing messages

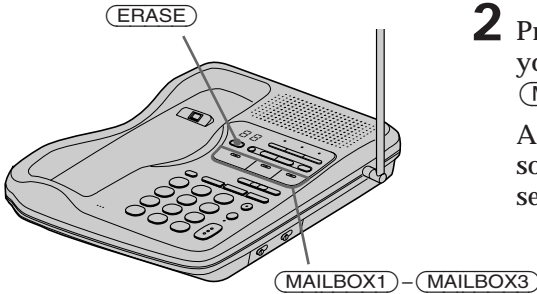

- 1** Press and hold **ERASE** for more than 2 seconds.
- 2** Press a button for the mailbox you want to erase (**MAILBOX 1**, **MAILBOX 2**, or **MAILBOX 3**).

A long confirmation beep sounds and all messages in the selected mailbox are erased.

#### To erase individual messages

Press **ERASE** while playing back the message that you want to erase.

#### Note

The display shows the total number of “new” (i.e. unreviewed) messages. Therefore, the display is reset to “0” when you have played back all new messages, whether they have been erased or not. Be sure to erase unnecessary messages before the memory becomes full.



# Selecting the Announcement Only Mode

You can set the answering machine to play the greeting without recording incoming messages (Announcement only mode). You might want to select this mode when, for example, you expect to be away for a while and you cannot pick up messages.

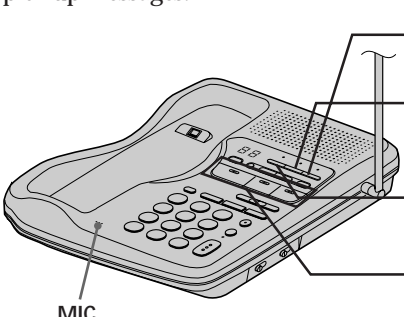

- 1 Press **MENU** repeatedly until you hear “Set announce only.”
- 2 Press **SELECT** to set the announcement only mode on or off.
- 3 Press **TIME/SET**. The setting is announced.
- 4 Press **PLAY/STOP** to exit the menu setup mode. Display shows “A” when the answering machine is set to the announcement only mode.

## Notes

- To activate the announcement only mode, you have to turn on the answering machine.
- The announcement only mode is preset to off.

# Screening calls

You can screen calls by leaving the answering machine on while you are at home. When a call is answered, you can hear the message being recorded through the base phone. You can decide either to continue recording or to answer the call.

## To answer the call

Press **TALK/FLASH** on the handset.

## Notes

- Press **VOLUME +/-** to adjust the speaker volume. If the speaker volume is set at its minimum level, you will not be able to hear incoming calls.
- The answering machine will stop automatically when the handset or a parallel phone is picked up. If the answering machine does not stop, press either **PLAY/STOP** on the base phone, or **\* 0** on the handset or a parallel phone. The recording will remain as a new message.

---

# Recording a memo message

You can leave messages for other users of the unit.

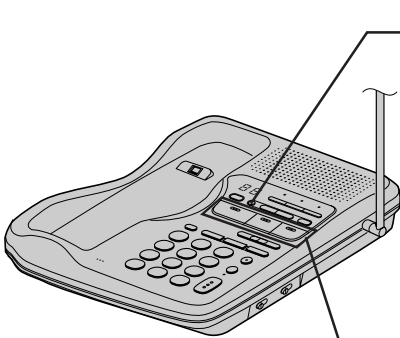

**1** Press **REC/MEMO**.

**2** Press a mailbox button (**MAILBOX 1**, **MAILBOX 2**, or **MAILBOX 3**) to which you want to leave the message. “Now recording” is announced and counting starts.

**3** Speak into the base phone microphone (MIC) to record your message.

A memo can be up to four minutes in length.

**4** Press **PLAY/STOP** to stop recording.

The message number on the display increases by one.

## Notes

- If the memory becomes full, the answering machine will stop recording.
- “Memory full” is announced if no recording space is available when you press **REC/MEMO**.
- If your message is shorter than two seconds, the recording will be canceled.
- The display flashes “99” if you record a memo for more than 99 seconds.
- If a call comes in during recording, the recording will be stopped.

---

# Operating from an outside phone

## Setting your security code

To operate the answering machine from a touch-tone phone while you are away from home, you need to set your security code.

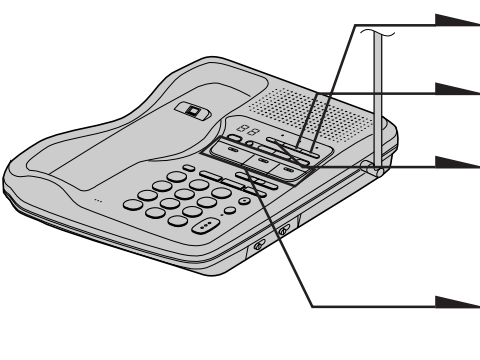
- 
- 1** Press **(MENU)** repeatedly until you hear “Set security code.”
  - 2** Press **(SELECT)** to change the security code setting.
  - 3** Press **(TIME/SET)** to confirm your choice. The new security code is announced.
  - 4** Press **(PLAY/STOP)** to exit the menu setup mode.

### Note

Press and hold **(SELECT)** to increase the security code by 10.

continued

## Operating from an outside phone (continued)

### Picking up new messages

- 1 Call your telephone number from a touch-tone phone.
- 2 When you hear the greeting, press **(#)** and enter your security code.  
A confirmation beep sounds. The number of new messages will be announced.
- 3 Press the keys in the “Table of control codes” below for the desired operation command.
- 4 When you are finished, disconnect the line.

#### Notes

- Do not let two seconds elapse between each digit of the security code and the control code.
- If you did not turn on the answering machine, your phone answers automatically after ten rings.
- If the message recording memory runs out, the answering machine turns off automatically. “Memory full. Please enter your security code” is announced.
- If you enter wrong security codes three times, the line will disconnect.
- If no keys are pressed within 20 seconds, the line will disconnect.

#### Tips

- Press **(\*) (0)** on the touch-tone keypad or **(PLAY/STOP)** on the base phone to disconnect the line.
- Cut off the Remote Control Card from the supplied Quick Start Guide and carry it with you to see how to operate from an outside phone.

### Table of control codes

To	Key	Notes
Play back messages in mailbox 1	<b>(#) (1)</b>	Plays back from the first new message.
Play back messages in mailbox 2	<b>(#) (2)</b>	Plays back from the first new message.
Play back messages in mailbox 3	<b>(#) (3)</b>	Plays back from the first new message.
Repeat/skip backward	<b>(#) (4)</b>	Press during playback to repeat a message. To skip backward, press within two seconds after the current message starts.
Get help	<b>(*) (5)</b>	Press to access simple voice menu. Press again to access advanced voice menu.
Stop operation	<b>(#) (5)</b>	Stops every function.
Skip forward	<b>(#) (6)</b>	Press during playback to skip forward.
Record greeting	<b>(*) (7)</b>	“Now recording” is announced.
Check greeting	<b>(#) (7)</b>	Review your greeting.
Record a memo	<b>(*) (8)</b>	Select the mailbox by entering “1”, “2” or “3”.
Erase individual messages	<b>(#) (9)</b>	Press during playback.
Turn answering machine on/off	<b>(#) (0)</b>	Turns the system on/off. “Answering machine on” or “Answering machine off” is announced.

# Mounting the base phone on a wall

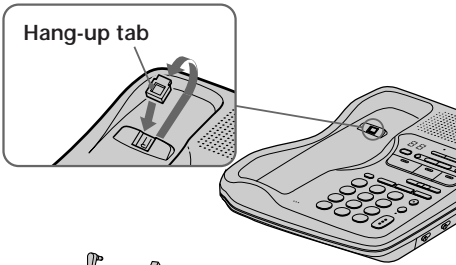

**1** Remove the hang-up tab and replace it upside down.

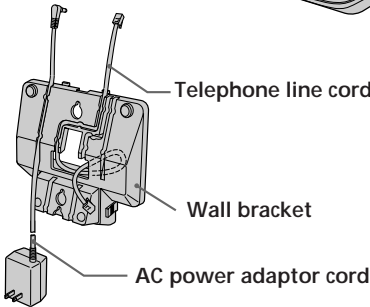

**2** Attach the AC power adaptor cord and the telephone line cord to the wall bracket.

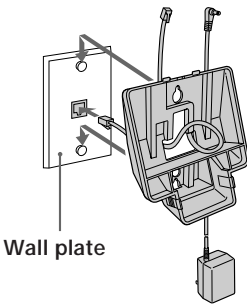

**3** Hook the wall bracket to the wall plate, and plug the telephone line cord into the telephone outlet.

If the wall plate is not available, use the two screws provided to mount the bracket.

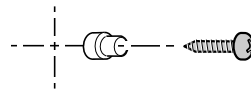

If the wall bracket is unstable, tear off the two protuberances at the horizontal arrows (↔) and insert them in the slots at the lower corners of the wall bracket, marked by the vertical arrows (↕).

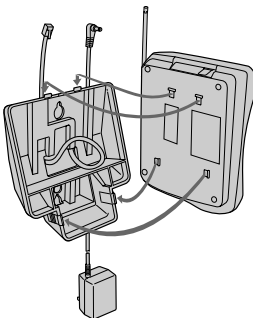

**4** Insert the upper tabs first, then press down the base phone so that the lower tabs on the bracket go into the base phone. Raise the antenna vertically.

---

# Notes on power sources

## On battery pack

- Store the battery pack at a temperature between 41°F (5°C) and 95°F (35°C) for best performance.
- If you do not use the handset for a long period of time, remove the battery pack after charging for more than 8 hours.

### On power failure

During a power interruption, you cannot make or receive calls, and you cannot use the answering machine.

## RECYCLING NICKEL-CADMIUM BATTERIES



NICKEL-CADMIUM BATTERY. BATTERY MUST BE RECYCLED OR DISPOSED OF PROPERLY.

### Ni-Cd

Nickel-Cadmium batteries are recyclable. You can help preserve our environment by returning your unwanted batteries to your nearest Sony Service Center for collection, recycling or proper disposal.

**Note:** In some areas the disposal of nickel-cadmium batteries in household or business trash may be prohibited.

For the Sony Service Center nearest you call 1-800-222-SONY (United States only)

**Caution:** Do not handle damaged or leaking nickel-cadmium batteries.

---

# Maintenance

- Clean the cabinets with a soft cloth slightly moistened with water or a mild detergent solution. Do not use any type of abrasive pad, scouring powder or solvent such as alcohol or benzine as they may damage the finish of the cabinet.
- If the charge terminals of the base phone and handset are soiled, wipe them with a soft cloth or paper.

If you have any questions or problems concerning your phone, please consult your nearest Sony dealer.

# Troubleshooting

If you experience any of the following difficulties while using your phone, use this troubleshooting list to help you remedy the problem.

Should any problem persist, consult your nearest Sony dealer.

	Symptom	Remedy
Making calls	You hear four short error beeps when you press <b>TALK/FLASH</b> .	<ul style="list-style-type: none"> <li>• Make sure you set up the base phone correctly (page 8).</li> <li>• Move the handset closer to the base phone.</li> <li>• Replace the handset to the base phone for a while to recharge the battery pack.</li> </ul>
	You hear no dial tone.	<ul style="list-style-type: none"> <li>• Make sure the telephone line cord is securely connected to the telephone outlet.</li> <li>• Make sure the battery is fully charged (page 11).</li> </ul>
	The telephone does not connect at all, even though the number you have dialed is correct.	<ul style="list-style-type: none"> <li>• Make sure the dialing mode is set correctly (page 10).</li> <li>• Before dialing, make sure you can hear a dial tone.</li> </ul>
	The phone does not redial correctly.	<ul style="list-style-type: none"> <li>• Make sure the last dialed number is really the one you want to dial.</li> <li>• If the number last dialed exceeds 16 digits, only the first 16 digits are dialed.</li> </ul>
Receiving calls	The handset does not ring.	<ul style="list-style-type: none"> <li>• The battery may be weak. Charge the battery for more than 8 hours (page 11).</li> <li>• Make sure you set up the base phone correctly (page 8).</li> <li>• Move the handset closer to the base phone.</li> <li>• Replace the handset to the base phone for a while to reset the digital security code (page 6).</li> <li>• Make sure the ringer is turned on (page 19).</li> </ul>
	You hear interference during conversation.	<ul style="list-style-type: none"> <li>• Move the handset closer to the base phone.</li> <li>• Press <b>CHANNEL</b> on the handset for a channel that gives better reception.</li> <li>• Place the base phone away from noise sources (page 8).</li> </ul>
During conversation	You hear a beep during the conversation.	<ul style="list-style-type: none"> <li>• The battery is weak. Charge the battery for more than 8 hours (page 11).</li> </ul>

## Troubleshooting (continued)

	Symptom	Remedy
Speed dialing	You cannot store a speed dialing number.	<ul style="list-style-type: none"> <li>• Make sure you follow the procedure in storing the number correctly (page 16, 17).</li> <li>• When the handset is in use, you cannot store a speed dialing number on the base phone. When the base phone is in use, you cannot store a speed dialing number on the handset.</li> <li>• When you hear four short error beeps, move the handset closer to the base phone, or make sure you set up the base phone correctly.</li> </ul>
	You cannot make a speed dialing call.	<ul style="list-style-type: none"> <li>• You entered a dialing key to which no phone number has been stored.</li> </ul>
	Speed dialing is incorrect.	<ul style="list-style-type: none"> <li>• Store a correct number (page 16, 17).</li> </ul>
Intercom	The handset does not ring when calling from the base phone.	<ul style="list-style-type: none"> <li>• The handset may be engaged in conversation.</li> <li>• The battery may have little or no power. Charge the battery for more than 8 hours (page 11).</li> <li>• Replace the handset to the base phone.</li> <li>• Move the handset closer to the base phone.</li> <li>• Place the base phone away from noise sources (page 8).</li> </ul>
Answering machine	Message is not recorded.	<ul style="list-style-type: none"> <li>• The remaining recording time is less than 30 seconds or 99 messages were recorded. The answering machine becomes "Memory full" status and does not record messages. Erase messages (page 32).</li> <li>• The message is less than 2 seconds. The answering machine does not record messages less than 2 seconds in length.</li> </ul>
	No sound from the speaker of the base phone.	<ul style="list-style-type: none"> <li>• Adjust the volume (page 32).</li> </ul>
	The caller's message is interrupted.	<ul style="list-style-type: none"> <li>• The caller's message is too long.</li> <li>• The caller's voice is too low. The unit disconnects the line when it detects seven seconds of silence.</li> </ul>
	The clock is incorrect.	<ul style="list-style-type: none"> <li>• There was a power interruption. Reset the time (page 25).</li> </ul>
Operating from an outside phone	The phone does not accept your security code.	<ul style="list-style-type: none"> <li>• Make sure you call from a touch-tone phone.</li> <li>• Make sure the security code is correct.</li> <li>• Make sure you enter the security code within two seconds after you have entered (#).</li> </ul>
	The line is disconnected when you call your phone from a touch-tone phone.	<ul style="list-style-type: none"> <li>• You entered wrong security codes three times.</li> </ul>



	Symptom	Remedy
Power source	The CHARGE lamp does not light up when you place the handset on the base phone.	<ul style="list-style-type: none"> <li>Wipe the charge terminals of the base phone and the handset with a soft cloth or paper for better contact of the charge terminals.</li> <li>Make sure the handset is placed on the base phone properly.</li> </ul>
	The CHARGE lamp flashes continuously.	<ul style="list-style-type: none"> <li>Place the base phone away from noise sources (page 8).</li> <li>Clean the terminal on the base phone and the handset with a dry, soft cloth.</li> </ul>
	The battery duration is short.	<ul style="list-style-type: none"> <li>The power was not continuously supplied to the base phone during charging.</li> <li>The battery pack was charged less than 8 hours (due to a power failure, etc.).</li> <li>The usable life of the battery has expired and needs replacement.</li> </ul>

## Counter message

The message counter on the base phone shows the following information.

Display	Meaning
Flashing number	Number of messages not yet played back.
CL	Flashes when the day and time is cleared or delayed due to a power interruption, or when you connect the base phone to the AC outlet for the first time. Reset the time correctly (page 25).
A	The announcement only mode is selected (page 33).
F	The recording area is full. Erase unnecessary messages (page 32).

---

# Specifications

## General

- Operating frequency  
900 MHz ISM bands/10 channels
- Dial signal  
Tone, 10 PPS (pulse) selectable
- Supplied accessories  
See page 7.

## Handset

- Power source  
Rechargeable battery pack BP-T23
- Battery life  
Talk time: Approx. 7 hours  
Standby: Approx. 7 days
- Dimensions  
Approx. 60 x 185 x 42 mm (w/h/d),  
antenna excluded  
(approx.  $2\frac{3}{8}$  x  $7\frac{1}{4}$  x  $1\frac{5}{8}$  inches)  
Antenna: 30 mm ( $1\frac{1}{4}$  inches)
- Mass  
Approx. 260 g (approx. 9 oz), battery  
included

## Base phone

- Power source  
DC 10 V from AC power adaptor
- Battery charging time  
Approx. 8 hours
- Dimensions  
Approx. 175 x 50 x 220 mm  
(w/h/d), antenna excluded  
(approx.  $7$  x  $2$  x  $8\frac{3}{4}$  inches)  
Antenna : Approx. 150 mm  
(approx. 6 inches)
- Mass  
Approx. 640 g (approx. 1 lb 7 oz)

## Answering machine

- Maximum recording time  
About 18 minutes, using incorporated  
IC
- Greeting message  
Up to 90 seconds per each  
Incoming and Memo message  
Up to 4 minutes per message

Design and specifications are subject to  
change without notice.

# Index

## A

- Adjusting volume
  - handset volume 13
  - ringer volume 20
  - speaker volume 14, 15, 32
- Announcement only mode 33
- Answering machine
  - playing back messages 31
  - setting up 25
  - turning on 30
- Audible message alert 29

## B

- Battery pack
  - charging 11
  - duration 12

## C

- Call waiting service 15
- Channel 13
- Connection 9
- Control codes, table of 36

## D

- Day and time stamp 25, 31
- Dialing mode
  - choosing 10
  - switching to the tone temporarily 13
- Digital security code system 6

## E, F, G

- Erasing
  - greetings 27
  - messages 32

## H

- Hold 13, 15

## I, J, K

- Intercom 23

## L

- Location, base phone 8

## M

- Making calls 13
- Memos, recording 34
- Messages
  - picking up from an outside phone 36
  - playing 31
- Mounting the base phone on a wall 37

## N

- Number of rings 28

## O

- Outside phone, operating from 35, 36

## P, Q

- Package contents 7
- Playing back 31
- Pulse dialing 10

## R

- Receiving calls 15
- Recording
  - greetings 26
  - memo messages 34
- Redialing 14
- Ringer
  - checking the ringer type 20
  - setting the ringer type 19
  - turning on/off 19

## S

- Screening calls 33
- Security code (to operate from an outside phone) 35
- Setting up
  - answering machine 25
  - base phone 8
  - handset 11
- Speakerphone 14, 15
- Speed dialing 16
- Stamping day and time to messages 25, 31
- Switching phones during a call 21

## T, U

- Talking between the phones 23
- Three-way conference 24
- Toll saver 28
- Tone dialing
  - dialing mode 10
  - switching to 13
- Transferring a call 21
- Troubleshooting 39

## V, W, X, Y, Z

- Volume
  - handset 13
  - ringer 20
  - speaker 14, 15

## Registro del propietario

Los números de modelo y de serie se encuentran en la parte inferior del teléfono. Anote el número de serie en el espacio que se proporciona a continuación. Refiérase a estos números cada vez que se comunique con su distribuidor Sony con respecto al producto.

Modelo N° SPP-A945

Serie N° \_\_\_\_\_

# INSTRUCCIONES IMPORTANTES DE SEGURIDAD

A fin de reducir el riesgo de incendio, descarga eléctrica y lesiones a las personas cuando usted use su equipo telefónico, siempre debe observar precauciones básicas de seguridad, entre ellas:

1. Lea y entienda todas las instrucciones.
2. Siga todas las advertencias e instrucciones indicadas en el producto.
3. Desconecte este producto de la línea telefónica antes de limpiarlo. No use limpiadores líquidos ni en aerosol. Use un paño húmedo para limpiarlo.
4. No use este producto cerca del agua, por ejemplo, cerca de una bañera, lavabo, fregadero de cocina o lavadora, en un sótano mojado o cerca de una piscina.
5. No ponga este producto sobre un carrito, estante o mesa inestables. El aparato se puede caer y ocasionar daños graves al teléfono.
6. Las ranuras y aberturas situadas en la parte posterior o inferior son parte del sistema de ventilación. Para evitar el calentamiento del aparato, no obstruya o cubra las ranuras de ventilación y evite dejarlo sobre la cama, sofá, sillón o superficie similar. Este producto nunca debe colocarse cerca de un radiador o calefacción, o encima de éste. Este producto no debe colocarse en una instalación empotrada salvo que se provea ventilación apropiada.
7. Este producto sólo debe operarse desde el tipo de fuente de alimentación indicada en la etiqueta de especificaciones. Si no está seguro del tipo de fuente de alimentación en su hogar, consulte con su distribuidor o compañía de electricidad local.
8. No deje que nada descansa sobre el cable eléctrico. No sitúe este producto en un lugar donde el cable esté expuesto a abuso debido al tránsito de la gente.
9. No sobrecargue los tomacorrientes de pared y cables de extensión, ya que esto puede ocasionar el riesgo de incendio o shock eléctrico.
10. Nunca introduzca a presión objetos de ningún tipo en este producto a través de las ranuras del gabinete, ya que pueden hacer contacto con un punto de voltaje peligroso u ocasionar un cortocircuito entre piezas que podría conducir a incendios o shock eléctrico. Nunca derrame líquidos de ningún tipo sobre el producto.
11. Para reducir el riesgo de shock eléctrico, no desarme este producto; en caso de necesitarse servicio o reparación, llévelo a personal de servicio calificado. El abrir o quitar las tapas puede exponerle a voltaje peligroso u otros riesgos. El reensamblaje incorrecto puede ocasionar shock eléctrico cuando el aparato se use posteriormente.

12. Desconecte este producto de la línea telefónica y refiera el servicio a personal de servicio calificado bajo las siguientes condiciones:

- A. Cuando el cable eléctrico o el enchufe se encuentra dañado o deshilachado.
- B. Si se ha derramado líquido dentro del producto.
- C. Si el producto ha estado expuesto a lluvia o agua.
- D. Si el producto no opera normalmente al seguir las instrucciones de operación. Sólo debe ajustar los controles incluidos en las instrucciones de operación, ya que el ajuste incorrecto de otros controles puede producir daños y a menudo exigirá trabajo extenso por un técnico calificado para restaurar el producto a las operaciones normales.
- E. Si el producto se ha dejado caer o el gabinete está dañado.
- F. Si el producto exhibe un cambio perceptible de operación.

13. Evite usar un teléfono (que no sea del tipo inalámbrico) durante una tormenta eléctrica. Existe la remota posibilidad de shock eléctrico debido a rayos.

14. Para notificar una fuga de gas, no utilice el teléfono en la vecindad de dicha fuga.

## GUARDE ESTAS INSTRUCCIONES

### PRECAUCIÓN:

Para reducir el riesgo de incendio o lesión a personas debido a la pila, lea y siga estas instrucciones:

- 1. Sólo debe utilizar un paquete de pilas del siguiente tipo y tamaño: Sony BP-T23.
- 2. No deseche el paquete de pilas en una hoguera ya que la pila puede explotar. Compruebe los reglamentos locales sobre posibles instrucciones especiales de desecho.

- 3. No abra ni mutile el paquete de pilas. El electrolito liberado es corrosivo y puede ocasionar daños a los ojos o la piel. Puede ser tóxico si se ingiere.
- 4. Tenga cuidado al manejar la pila a fin de evitar cortocircuitos de la pila con materiales conductores tales como anillos, pulseras y llaves. La pila o el conductor puede sobrecalentarse y ocasionar quemaduras.
- 5. Sólo debe cargar el paquete de pilas suministrado o identificado para uso con este producto de acuerdo con las instrucciones y limitaciones especificadas en el manual de instrucciones correspondiente al producto.
- 6. Observe la orientación de polaridad correcta entre el paquete de pilas y el cargador de pilas.

## INFORMACIÓN GENERAL SOBRE LOS TELÉFONOS

1. Este equipo cumple con la Parte 68 de las reglas de la FCC. En la base de este equipo hay una etiqueta que contiene, entre otra información, el número de registro de la FCC y el número de equivalencia de timbre de llamada (REN) para este equipo. Cuando se solicite, esta información deberá ofrecerse a la compañía telefónica.

2. La toma (conector) de registro aplicable USOC-RJ11C se utiliza para este equipo.

3. Este equipo ha sido diseñado para conectarse a la red telefónica o la de un usuario utilizando una toma modular compatible que esté de acuerdo con la Parte 68 de la FCC.

Con este equipo se suministran un cable y una clavija modular que cumplen con las normas de la FCC.

4. El REN se utiliza para determinar la cantidad de dispositivos que podrán conectarse a la línea telefónica. El exceso de REN conectados a la línea telefónica puede resultar en que los dispositivos no contesten a llamadas entrantes. En la mayoría de las zonas, no en todas, la suma de REN no deberá ser superior a cinco (5). Para enterarse del número total de REN que puede conectarse a una línea, póngase en contacto con la compañía telefónica.

5. Si su equipo (SPP-A945) produce daños en la red telefónica, la compañía telefónica le notificará con antelación que es posible que se requiera la interrupción temporal del servicio. Pero si la notificación con antelación no es práctica, la compañía telefónica lo notificará al cliente lo antes posible. Además, se le notificará el derecho a realizar una reclamación a la FCC si usted lo considera necesario.

6. La compañía telefónica puede realizar cambios en sus instalaciones, equipos, operaciones, o procedimientos que pueden afectar la operación del equipo. Cuando suceda esto, la compañía telefónica le avisará con antelación para que usted realice las modificaciones necesarias para mantener ininterrumpido el servicio.
7. Si experimenta algún problema con este equipo (SPP-A945), con respecto a la reparación o a la información sobre la garantía, póngase en contacto con Sony Direct Response Center: Tel 1-800-222-7669 (Inglés solamente). Si el equipo causa problemas en la línea, la compañía telefónica puede solicitarle que desconecte el equipo hasta que se resuelva el problema.
8. Todas las reparaciones deberá realizarlas un centro de reparaciones Sony.
9. Este equipo no deberá utilizarse en líneas compartidas ni en líneas de pago previo.
10. Este equipo es compatible con dispositivos para ayuda a la audición.

### **Si su teléfono dispone de marcadores automáticos**

Cuando programe números de emergencia y (o) realice llamadas de prueba a los mismos:

1. Permanezca poco tiempo en la línea y explique a la otra parte la razón de la llamada.
2. Realice tales actividades en horas no punta, como por la mañana temprano o a últimas horas de la tarde.

### **Nota**

Este equipo se ha sometido a pruebas y se ha determinado que cumple los límites para un aparato digital Clase B de conformidad con la Parte 15 de las Reglas FCC. Dichos límites están diseñados para brindar protección razonable contra interferencia dañina en una instalación residencial. Este equipo genera, utiliza y puede radiar energía de radiofrecuencia y, si no se instala y se usa de acuerdo con las instrucciones, puede ocasionar interferencia dañina en las radiocomunicaciones. Sin embargo, no hay garantía de que no ocurra interferencia en una instalación específica. En caso de que este equipo ocasione interferencia dañina en la recepción de radio o televisión, que se puede determinar apagando y encendiendo el equipo, se le insta al usuario a que trate de corregir la interferencia mediante una o más de las siguientes medidas:

- Reorientar o reubicar la antena de recepción.
- Aumentar la separación entre el equipo y el receptor.
- Conectar el equipo en un enchufe de un circuito distinto al circuito al cual está conectado el receptor.
- Consultar con el distribuidor o con un técnico experimentado de radio/televisión para ayuda.

### **Precaución**

Se le advierte que cualquier cambio o modificación no aprobado expresamente en el presente manual podría anular su autorización para operar este equipo.

---

# Índice

## Preparativos

- 6 En primer lugar, lea esto
  - 7 Paso 1: Comprobación del contenido del paquete
  - 8 Paso 2: Instalación del teléfono base
  - 11 Paso 3: Preparación de la batería
- 

## Operaciones básicas

- 13 Realización de llamadas
  - 15 Recepción de llamadas
- 

## Características del teléfono

- 16 Marcación abreviada
  - 19 Ajuste del tipo de generador de llamada
  - 21 Cambio de teléfono durante una llamada
  - 23 Conversación entre el microteléfono y el teléfono base (Intercomunicación)
  - 24 Conferencia tripartita
- 

## Funciones del contestador de llamadas

- 25 Configuración del contestador de llamadas
  - 31 Reproducción de mensajes
  - 33 Selección del modo de anuncio solamente
  - 33 Selección de llamadas
  - 34 Grabación de un mensaje de memorando
  - 35 Operación desde un teléfono exterior
- 

## Información adicional

- 37 Montaje del teléfono base en una pared
- 38 Notas sobre las fuentes de alimentación
- 38 Mantenimiento
- 39 Solución de problemas
- 42 Especificaciones
- 43 Índice alfabético

# En primer lugar, lea esto

Antes de utilizar su teléfono, tendrá que instalarlo. A continuación se indica una forma de instalar rápidamente su teléfono: Pasos 1, 2, y 3.

## Paso 1 (página 7)

En primer lugar, desembale el teléfono y los accesorios suministrados.

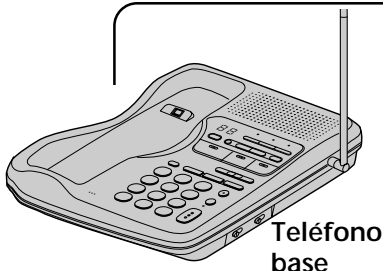

## Paso 2 (página 8 a 10)

A continuación, tendrá que realizar tres cosas para instalar el teléfono base, incluyendo la elección del lugar adecuado para el mismo.

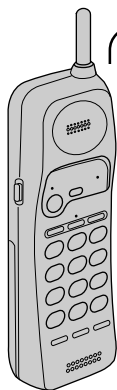

## Paso 3 (página 11 y 12)

Finalmente, tendrá que insertar la batería en el microteléfono y cargarla durante más de 8 horas.

**¡Esto es todo!**

### Información sobre el código de seguridad

Este teléfono inalámbrico utiliza un código de seguridad como medida de protección contra el acceso no deseado a su teléfono base.

Este código de seguridad bloqueará el acceso de otros microteléfonos inalámbricos para que no pueden realizar llamada a través de su teléfono base.

Cuando cargue la batería por primera vez, se le asignará automáticamente un código de seguridad aleatorio entre su teléfono base y el microteléfono.

(Durante la inicialización parpadeará la lámpara CHARGE y, cuando dicha inicialización haya finalizado, permanecerá encendida.)



# Paso 1

## Comprobación del contenido del paquete

Compruebe si el paquete contiene los componentes siguientes.  
Si falta alguno, póngase en contacto con su proveedor Sony.

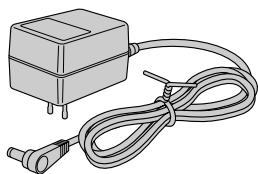

Adaptador de  
alimentación de CA  
(AC-T105)



Teléfono base

Microteléfono

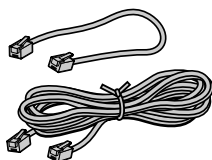

Cables de línea telefónica (2)



Tornillos y tapones (2)

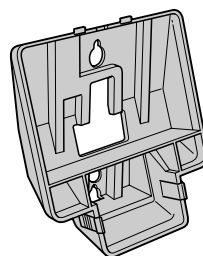

Soporte mural para el  
teléfono base



Directorios (2)

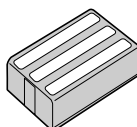

Batería (BP-T23)

## Paso 2

### Instalación del teléfono base

Realice lo siguiente:

- Elija el lugar más adecuado
- Conecte el teléfono base
- Seleccione el modo de marcación

### Elección del lugar más adecuado

El emplazamiento del teléfono base influirá en la calidad de recepción del microteléfono.

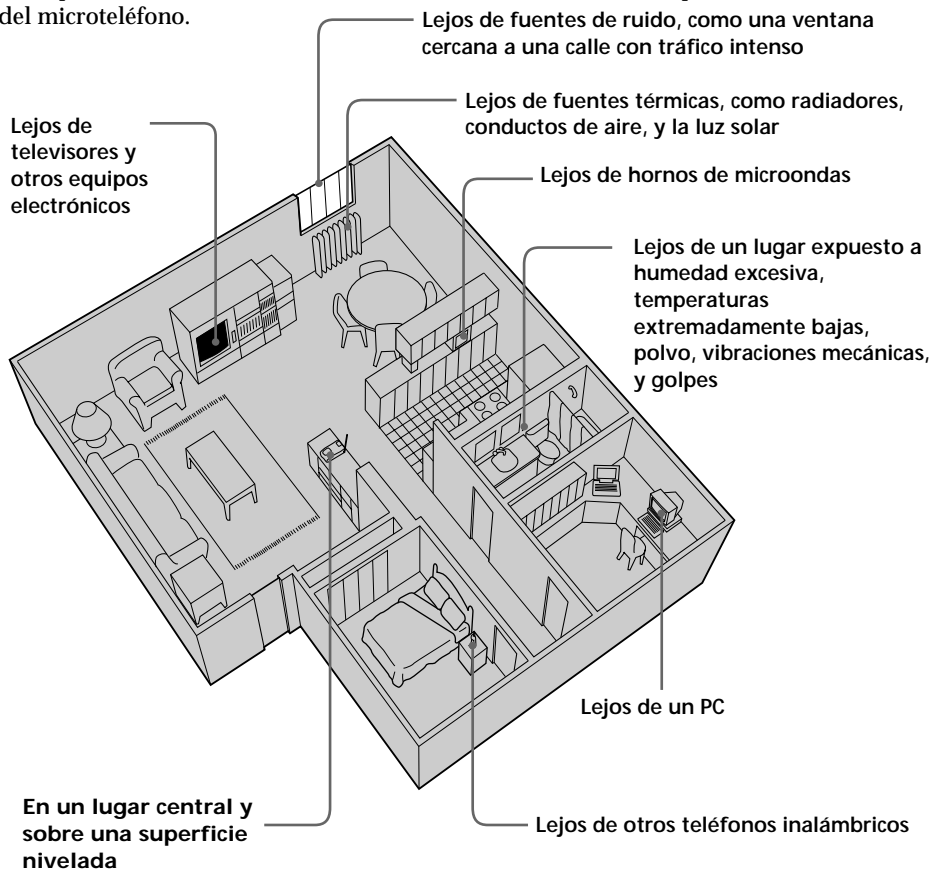

**PRECAUCIÓN:** El teléfono inalámbrico utiliza una frecuencia que puede causar interferencias en televisores y videograbadoras cercanos. El teléfono base no deberá colocarse cerca ni sobre un televisor ni una videograbadora y, si se producen interferencias, el alejarlo del televisor o la videograbadora puede reducir o eliminar tales interferencias.

## Conexión del teléfono base

Si desea colgar el teléfono base en una pared, consulte la página 37.

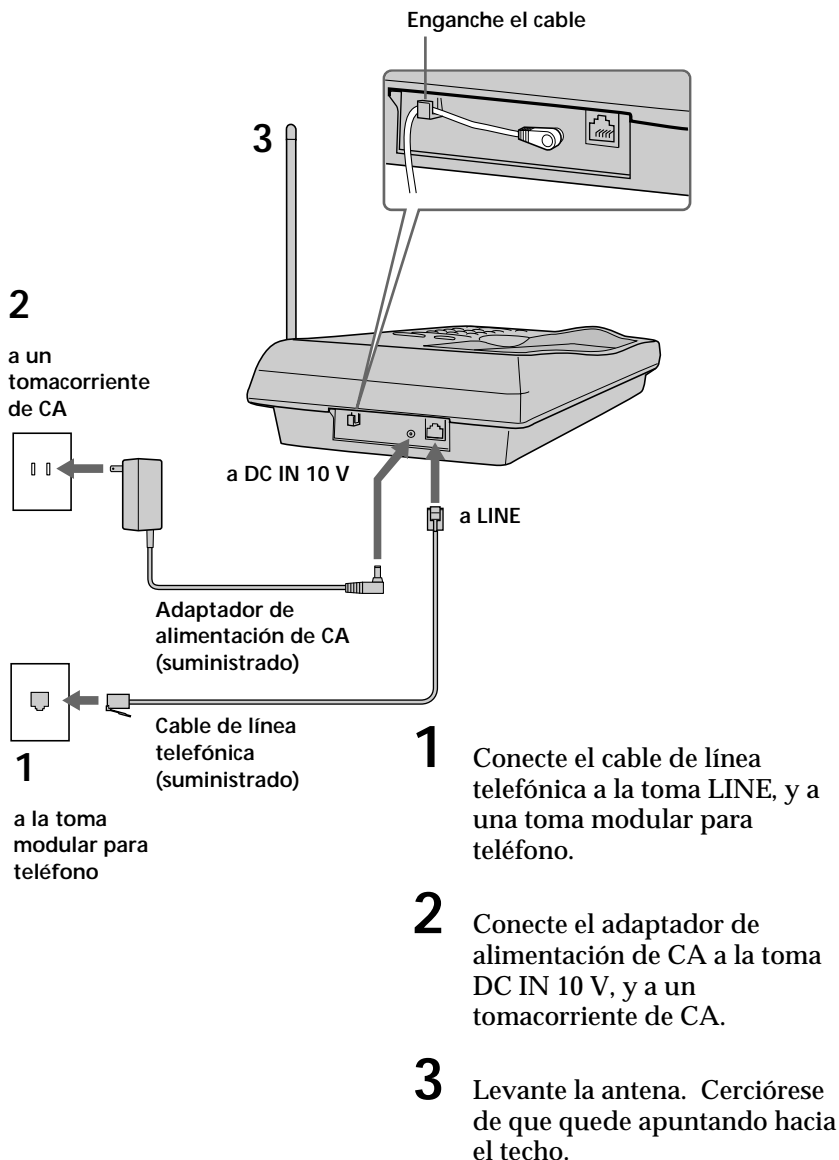

continúa

## Paso 2: Instalación del teléfono base (continuación)

### Notas

- Utilice solamente el adaptador de alimentación de CA AC-T105 suministrado.  
No use ningún otro adaptador de alimentación de CA.
- Conecte el adaptador de alimentación de CA a un tomacorriente que suministre constantemente alimentación.
- Coloque el teléfono base cerca de un tomacorriente de CA a fin de poder desenchufar fácilmente el adaptador de alimentación de CA.

### Polaridad de la clavija



### Toma modular



### Sugerencia

Si su toma para teléfono no es modular, solicite ayuda a la compañía telefónica local.

## Selección del modo de marcación

Para que el teléfono funcione adecuadamente, seleccione el modo de marcación apropiado (tonos o pulsos).



Selector DIAL MODE

### Si no conoce su sistema de marcación

Realice una llamada de prueba con el selector DIAL MODE en TONE.

Si la llamada se conecta, deje el selector como está. En caso contrario, póngalo en PULSE.

## Paso 3

### Preparación de la batería

Inserte la batería en el microteléfono, y después coloque éste en el teléfono base.

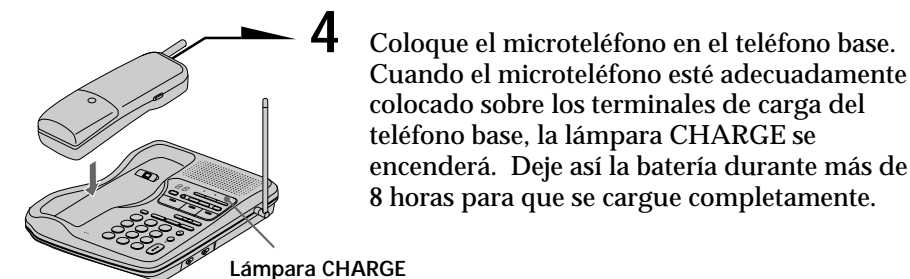
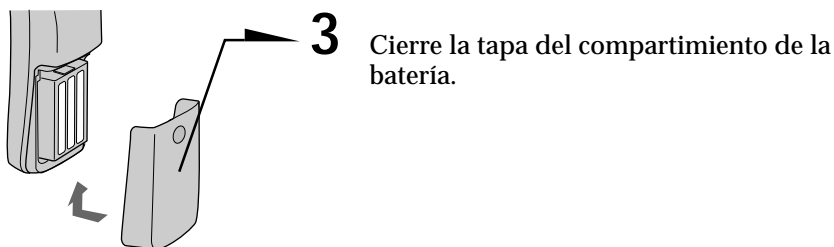
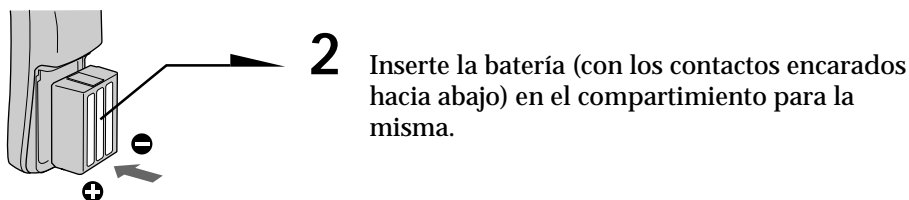
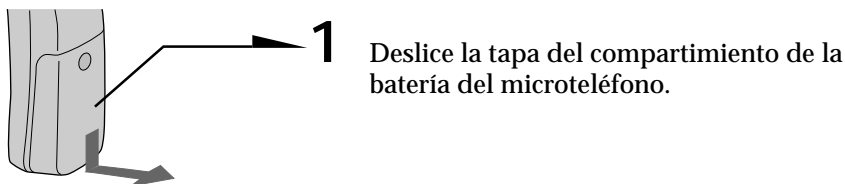

continúa

---

## Paso 3: Preparación de la batería para el microteléfono (continuación)

### Duración de la batería

Una batería completamente cargada durará:

- 7 horas utilizando continuamente le microteléfono.
- 7 días con el microteléfono en el modo de espera.

La duración de la batería variará de acuerdo con las condiciones de utilización y la temperatura ambiental.

### Notas

- La lámpara CHARGE del teléfono base estará siempre encendida mientras el microteléfono esté colocado en el teléfono base, incluso aunque la batería esté completamente cargada.
- La batería trabajará mejor si la carga después de varias llamadas.
- La batería se descargará gradualmente con el tiempo, incluso aunque no utilice el microteléfono. Si deja la batería en el microteléfono sin cargarla, se descargará completamente.  
Es posible que la batería tenga que cargarse varias veces hasta que adquiera su plena capacidad.

### Cuándo adquirir una nueva batería

Si la batería dura solamente algunos minutos después de 8 horas de carga, habrá expirado su duración útil, y tendrá que reemplazarla. Póngase en contacto con su proveedor o centro de reparaciones autorizado por Sony, y solicítele una batería BP-T23 Sony.

# Realización de llamadas

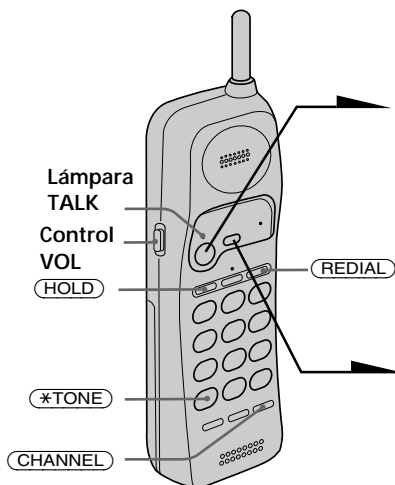

- 1 Presione **(TALK/FLASH)**.  
La lámpara TALK se encenderá, y usted oírá el tono de invitación a marcar. Si oye pitidos, acérquese al teléfono base.
- 2 Marque el número de teléfono.
- 3 Cuando haya terminado de hablar, presione **(OFF)** o coloque el microteléfono en el teléfono base.  
La lámpara TALK se apagará.

## Tareas adicionales

Para	Realice lo siguiente
poner una llamada en espera	Presione <b>(HOLD)</b> . La lámpara TALK parpadeará lentamente. Para reanudar la conversación, presione <b>(TALK/FLASH)</b> .
mejorar la recepción	Presione <b>(CHANNEL)*</b> .
ajustar el volumen del microteléfono	Deslice el control VOL.
cambiar temporalmente a marcación por tonos	Presione <b>(*TONE)</b> después de haberse conectado la llamada. La línea permanecerá en el modo de marcación por tonos hasta que la desconecte.

\* Si oye un pitido largo cuando presione **(CHANNEL)**, acérquese al teléfono base.

## Notas

- Antes de marcar, cerciórese de que ha oído el tono de invitación a marcar, ya que de lo contrario no podría marcar correctamente.
- Cuando la lámpara TALK se enciende al presionar **(TALK/FLASH)**, también se encenderá la lámpara IN USE del teléfono base.
- Cuando la lámpara TALK repita juegos de dos parpadeos, el teléfono base estará utilizándose.

## Si se debilita la batería durante una llamada

Usted oírá un pitido y la lámpara BATT LOW del microteléfono parpadeará.

La llamada se desconectará pronto. Coloque el microteléfono en el teléfono base para que se cargue la batería.

**continúa**

## Realización de llamadas (continuación)

### Realización de llamadas con la función de interfono

Presione **(SPEAKERPHONE)** del teléfono base.

La lámpara SPEAKERPHONE se encenderá.  
En el visualizador aparecerá "- -".

Marque el número de teléfono.

Para ajustar el volumen del altavoz,  
presione **(VOLUME +/-)**.

Cuando haya terminado de hablar, vuelva  
a presionar **(SPEAKERPHONE)**.

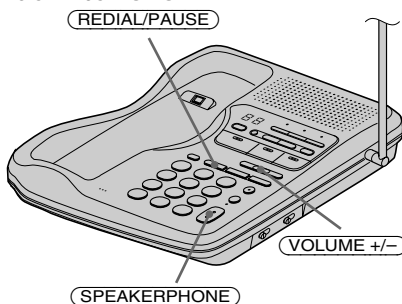

### Para obtener el máximo rendimiento de la función de interfono

- En lugares con mucho ruido es posible que no oiga la voz de su interlocutor. Por lo tanto, utilice la función de interfono en una sala silenciosa.
- No acerque sus manos ni ningún otro objeto al micrófono ya que oíría un ruido de aullido ("retroalimentación").
- Cuando el volumen del altavoz sea demasiado alto, o si ha colocado el teléfono demasiado cerca de una pared, es posible que el volumen se reduzca repentinamente. Esto se debe a un circuito del teléfono diseñado para protección contra la retroalimentación. En tales casos, reduzca ligeramente el volumen del altavoz.

## Repetición de marcación

### En el microteléfono

**1** Presione **(TALK/FLASH)**.

La lámpara TALK se encenderá.

**2** Presione **(REDIAL)** para volver a llamar al último número marcado.

#### Nota

Si el último número marcado tenía más de 16 dígitos, solamente se marcarán 16.

### En el teléfono base

**1** Presione **(SPEAKERPHONE)**.

La lámpara SPEAKERPHONE se encenderá.  
En el visualizador aparecerá "- -".

**2** Presione **(REDIAL/PAUSE)** para volver a llamar al último número marcado.

#### Nota

Si el último número marcado tenía más de 16 dígitos, solamente se marcarán 16.



# Recepción de llamadas

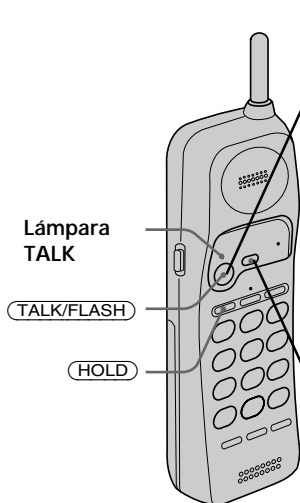

- 1 Cuando oiga sonar el teléfono:
  - Presione **TALK/FLASH** (o cualquier botón excepto **OFF**).
  - o
  - Descuelgue el microteléfono del teléfono base cuando esté colocado en él.

La lámpara TALK parpadeará y se encenderá al mismo tiempo la lámpara IN USE del teléfono base.

- 2 Cuando haya terminado de hablar, presione **OFF** o coloque el microteléfono en el teléfono base. Las lámparas TALK e IN USE se apagarán.

## Tareas adicionales

Para	Realice lo siguiente
poner una llamada en espera	Presione <b>HOLD</b> . Para reanudar la conversación, presione <b>TALK/FLASH</b> .
cambiar a otra llamada (servicio de "llamada en espera"*)	Presione <b>TALK/FLASH</b> para activar la función de accionamiento del gancho. Para volver a la primera llamada, presione de nuevo <b>TALK/FLASH</b> .
ajustar el volumen del generador de llamada del teléfono base	Consulte la página 20.

\* Para suscribirse a este servicio, llame a la compañía telefónica local.

Con respecto a cómo cambiar el tipo de generador de llamada, consulte la página 19.

## Recepción de llamadas con la función de interfono

Cuando oiga sonar el teléfono, presione **SPEAKERPHONE** del teléfono base.  
La lámpara SPEAKERPHONE se encenderá.

En el visualizador aparecerá "- -".

Para ajustar el volumen del altavoz, presione **VOLUME +/-**.

Cuando haya terminado de hablar, vuelva a presionar **SPEAKERPHONE**.

Para obtener el máximo rendimiento de la función de interfono, consulte la página 14.

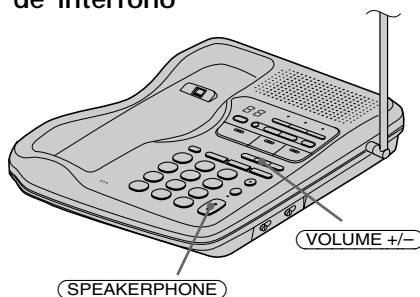

## Marcación abreviada

Usted podrá marcar presionando unas pocas teclas después de haber almacenado números de teléfono en el teclado. Usted podrá almacenar hasta 10 números de teléfono separadamente en el microteléfono y en el teléfono base.

### Almacenamiento de números de teléfono

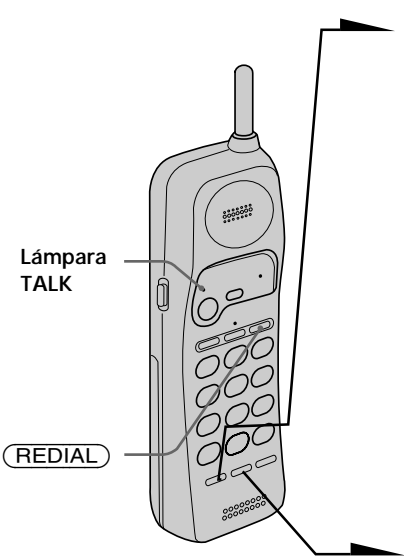

1 Presione **(PGM)**.  
La lámpara TALK parpadeará rápidamente.

2 Presione la tecla de marcación (**(0)** a **(9)**) en la que desee almacenar el número de teléfono de destino.  
Oirá un pitido de confirmación.

3 Introduzca el número de teléfono que desee almacenar.  
Usted podrá introducir hasta 16 dígitos, incluyendo un tono y una pausa, que se contarán cada uno como un dígito más.

4 Presione **(SPEED DIAL)**.  
Usted oirá otro pitido de confirmación, y el número se almacenará. La lámpara TALK se apagará.

Lámpara TALK

REDIAL

#### Notas

- En el paso 3, si no introduce el número de teléfono, el previamente almacenado se borrará.
- No deje que transcurran más de 20 segundos entre cada paso del procedimiento.
- Para poder almacenar números de teléfono, la alimentación del microteléfono deberá estar desconectada.
- Usted no podrá almacenar números de teléfono en el microteléfono cuando esté utilizando la función de interfono en el teléfono base. La lámpara TALK repetirá juegos de dos parpadeos par indicar esta condición.

#### Sugerencias

- Si ha introducido un número erróneo, presione **(SPEED DIAL)**, y comience desde el principio.
- Utilice el directorio suministrado para escribir los números de marcación abreviada almacenados.

### Para almacenar el número previamente marcado

Presione directamente **(REDIAL)** después del paso 2, y después vaya al paso 4.

## Almacenamiento de números en el teléfono base

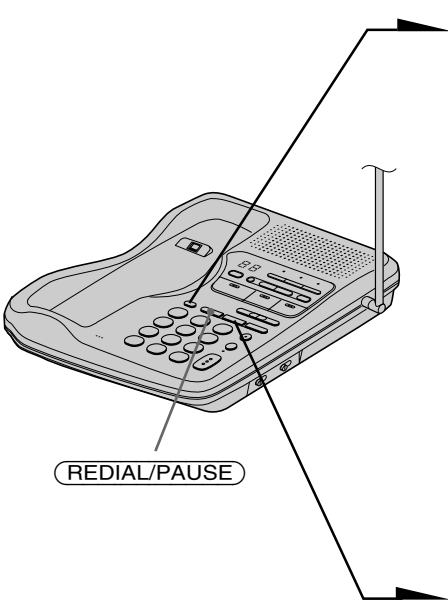

- 1** Presione **(PGM)**.  
La lámpara **SPEAKERPHONE** parpadeará rápidamente.
- 2** Presione la tecla de marcación (**0** a **9**), en la que desee almacenar el número de teléfono. Oirá un pitido de confirmación.
- 3** Introduzca el número de teléfono que desee almacenar.  
Usted podrá introducir hasta 16 dígitos, incluyendo un tono y una pausa, que se contarán cada uno como un dígito más.
- 4** Presione **(SPEED DIAL)**.  
Usted oirá otro pitido de confirmación, y el número se almacenará.

### Notas

- En el paso 3, si no introduce el número de teléfono, el previamente almacenado se borrará.
- No deje que transcurran más de 20 segundos entre cada paso del procedimiento.
- Usted no podrá almacenar números de teléfono en el teléfono base cuando esté utilizando el microteléfono. La lámpara **IN USE** se encenderá para indicar esta condición.

### Sugerencias

- Si ha introducido un número erróneo, presione **(SPEED DIAL)**, y comience desde el principio.
- Utilice el directorio suministrado para escribir los números de marcación abreviada almacenados.

### Para almacenar el número previamente marcado

Presione directamente **(REDIAL/PAUSE)** después del paso 2, y después vaya al paso 4.

continúa

---

## Marcación abreviada (continuación)

Para almacenar un número de teléfono que desee marcar a través de una centralita privada (PBX)

Antes de introducir el número de teléfono en el paso 3 de la página anterior, realice lo siguiente:

- 1 Introduzca el número de acceso a la línea interurbana (p. ej., 9).
- 2 Presione **(REDIAL/PAUSE)**.

Para cambiar un número almacenado

Para almacenar un nuevo número, siga las instrucciones ofrecidas en la página anterior.

Para borrar un número de la memoria

- 1 Presione **(PGM)**.
- 2 Presione la tecla de marcación abreviada cuyo número de teléfono desee borrar.
- 3 Presione **(SPEED DIAL)**.

## Realización de llamadas de marcación abreviada con el microteléfono

- 1 Presione **(TALK/FLASH)**.  
La lámpara TALK se encenderá.
- 2 Presione **(SPEED DIAL)**.
- 3 Presione la tecla de marcación abreviada (**(0)** a **(9)**) deseada.

El número almacenado en la tecla de marcación abreviada se marcará.

## Realización de llamadas de marcación abreviada con el teléfono base

- 1 Presione **(SPEAKERPHONE)**.  
La lámpara SPEAKERPHONE se encenderá.  
En el visualizador aparecerá “-”.
- 2 Presione **(SPEED DIAL)**.
- 3 Presione la tecla de marcación abreviada (**(0)** a **(9)**) deseada.

El número de teléfono almacenado en la tecla de marcación abreviada se marcará.

# Ajuste del tipo de generador de llamada

Usted podrá seleccionar uno de cuatro tipos de generador de llamada.

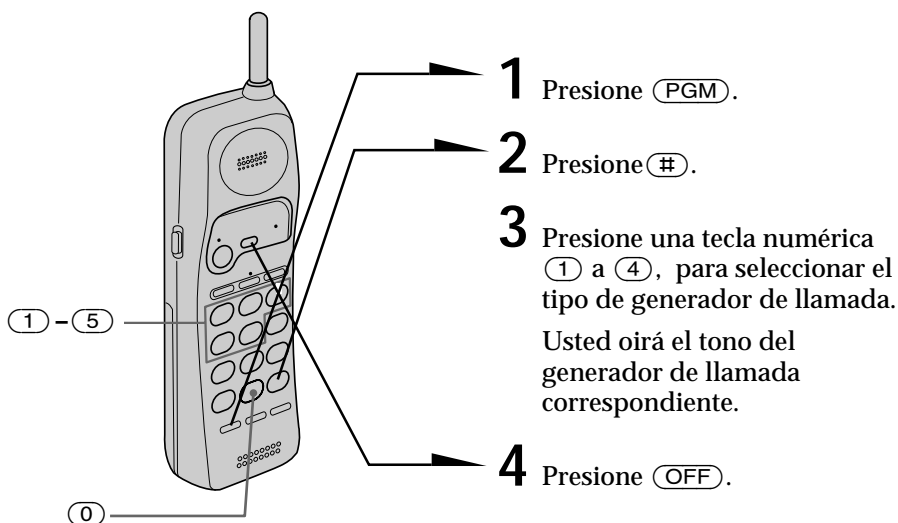

## Desactivación del generador de llamada del microteléfono

- 1 Presione **PGM**.
- 2 Presione **#**.
- 3 Presione **5**.
- 4 Presione **OFF**.  
El generador de llamada del microteléfono habrá quedado desactivado.

## Para volver a activar el generador de llamada

Siga las instrucciones ofrecidas en "Ajuste del tipo de generador de llamada".

### Nota

Usted no podrá ajustar el tipo de generador de llamada mientras esté utilizando el interfono en el teléfono base. La lámpara TALK repetirá juegos de dos destellos para indicar esta condición.

continúa

---

## Ajuste del tipo de generador de llamada (continuación)

### Comprobación del tipo de generador de llamada

- 1 Presione **(PGM)**.
- 2 Presione **(#)**.
- 3 Presione **(0)**.  
Sonará el generador de llamada seleccionado.
- 4 Presione **(OFF)**.

#### Nota

Si no oye sonido (solamente el pitido de teclas), el generador de llamada del teléfono base estará desactivado.

### Ajuste del nivel del volumen del generador de llamada del teléfono base

Ponga el selector RINGER LEVEL del teléfono base en HIGH o LOW. Para desactivar el generador de llamada, póngalo en OFF.

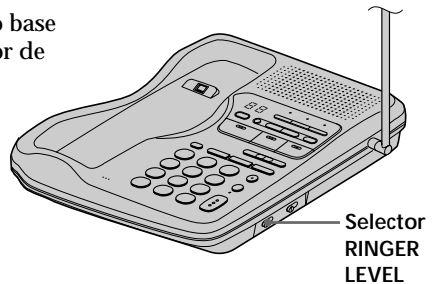

# Cambio de teléfono durante una llamada

Cuando ponga una llamada en espera, podrá volver a ella a través del otro teléfono sin desconectarla.

## Para cambiar del teléfono base al microteléfono

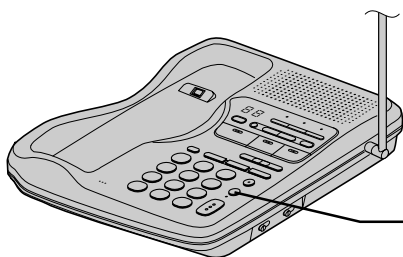

**1** Presione **(HOLD)** del teléfono base.

Las lámparas **SPEAKERPHONE** y **TALK** del microteléfono parpadearán lentamente.

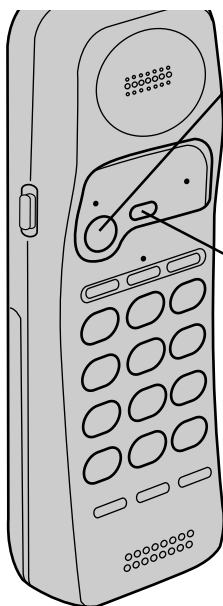

**2** Presione **(TALK/FLASH)** o descuelgue el microteléfono.

La lámpara **TALK** se encenderá. La lámpara **SPEAKERPHONE** se apagará y se encenderá la lámpara **IN USE**.

**3** Cuando haya terminado de hablar, presione **(OFF)** o cuelgue el microteléfono en el teléfono base.

### Sugerencia

Si descuelga el microteléfono mientras esté hablando a través del interfono del teléfono base, la llamada cambiará al microteléfono.

## Para cambiar del microteléfono al teléfono base

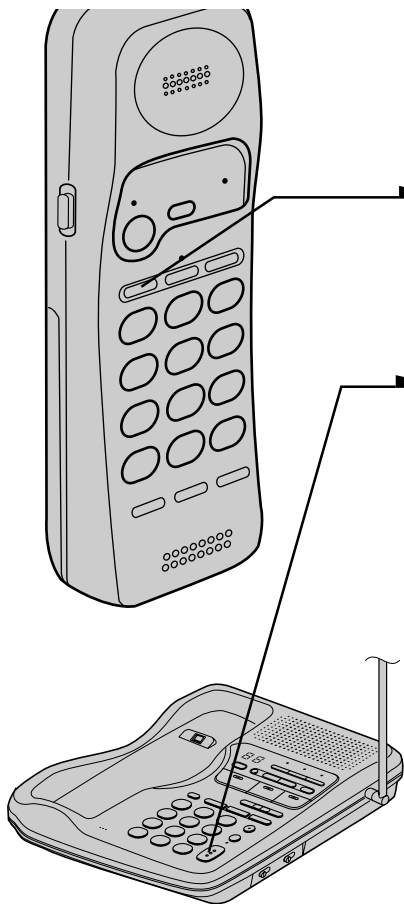

**1** Presione **(HOLD)** del microteléfono.

La lámpara TALK parpadeará lentamente.

**2** Presione **(SPEAKERPHONE)**.

La lámpara SPEAKERPHONE se encenderá. En el visualizador aparecerá "- -". La lámpara TALK repetirá juegos de dos parpadeos.

**3** Cuando haya terminado de hablar, vuelva a presionar **(SPEAKERPHONE)**.



# Conversación entre el microteléfono y el teléfono base (Intercomunicación)

Usted podrá conversar entre el teléfono base y el microteléfono. Usted podrá iniciar la intercomunicación desde cualquiera de los teléfonos.

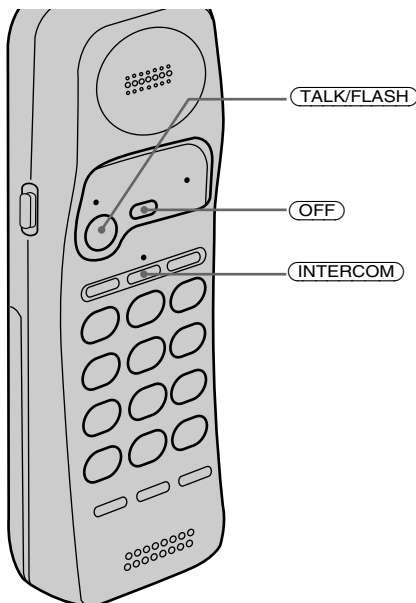

## Para conversar desde el microteléfono al teléfono base

Presione **INTERCOM** del microteléfono.

Después de que el teléfono base haya sonado una vez, usted se conectará automáticamente. Cuando responda alguien en el teléfono base, podrá conversar.

Se encenderán las lámparas INTERCOM del microteléfono y del teléfono base.

Cuando haya terminado de hablar Presione **OFF**.

## Para conversar desde el teléfono base al microteléfono

Presione **INTERCOM** del teléfono base.

El microteléfono sonará. Cuando la persona que tenga el microteléfono presione **INTERCOM**, usted podrá conversar.

La lámpara INTERCOM del microteléfono y del teléfono base se apagará.

Cuando haya terminado de hablar o cuando nadie conteste al teléfono Vuelva a presionar **INTERCOM**.

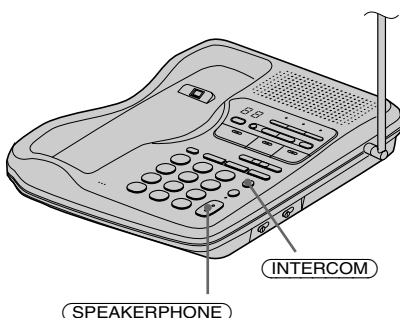

### Notas

- La llamada al microteléfono se parará automáticamente si no se contesta durante un minuto.
- Si entra una llamada mientras esté utilizando la función de intercomunicación, el generador de llamada sonará en el teléfono base y en el microteléfono. Para contestar a la llamada, presione **TALK/FLASH** del microteléfono o **SPEAKERPHONE** del teléfono base. La función de intercomunicación se desactivará automáticamente, y la llamada se conectará a la unidad cuya tecla haya presionado.

# Conferencia tripartita

El microteléfono y el teléfono base funcionan como dos extensiones de la misma línea. Ambos teléfonos podrán trabajar al mismo tiempo, motivo por el que usted, el que llama, y la persona del otro teléfono podrán entablar una conversación tripartita.

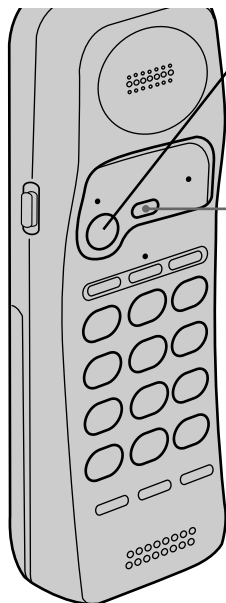

## Para unirse a una conversación telefónica

Presione **TALK/FLASH**.

Si usted se encuentra en el teléfono base, presione **SPEAKERPHONE**.



## Cuando haya terminado de hablar

Presione **OFF** del microteléfono / **SPEAKERPHONE** del teléfono base, respectivamente.

# Configuración del contestador de llamadas

## Ajuste de la hora y el día de la semana

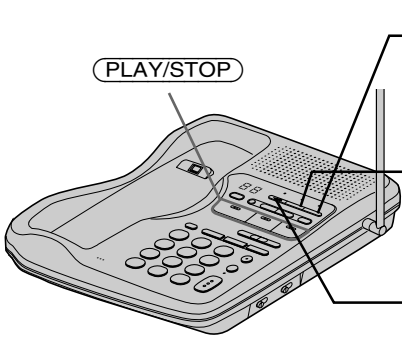

- 1 Presione **(MENU)** hasta que oiga “Set day and time.” En el visualizador parpadeará “- -” .
- 2 Presione repetidamente **(SELECT)** para seleccionar el día de la semana.
- 3 Presione **(TIME/SET)** . El día se introducirá y se anunciará la hora.
- 4 Presione repetidamente **(SELECT)** para seleccionar la hora.
- 5 Presione **(TIME/SET)** . Se introducirá la hora y se anunciarán los minutos.
- 6 Presione repetidamente **(SELECT)** para seleccionar los minutos.
- 7 Presione **(TIME/SET)** . Se anunciarán el día y la hora recién introducidos y el reloj se reiniciará.
- 8 Presione **(PLAY/STOP)** para salir del modo de menú de configuración.

continúa

## Configuración del contestador de llamadas (continuación)

### Notas

- Usted no podrá configurar el contestador de llamadas mientras esté utilizando el interfono en el teléfono base. La lámpara TALK repetirá juegos de dos destellos para indicar esta condición.
- Mantenga presionada (SELECT) para aumentar el ajuste de los minutos en 10.
- La hora y el día están preajustados a lunes, 12:00 AM.
- Cuando el día y la hora se hayan borrado o retrasado debido a una interrupción del suministro eléctrico, o cuando conecte el teléfono base por primera vez en un tomacorriente de CA, parpadeará "CL".

### Sugerencia

Todas las teclas de correo ((MAILBOX 1), (MAILBOX 2), y (MAILBOX 3)) trabajan como la tecla (PLAY/STOP). En este caso, presione cualquiera de ellas.

### Para oír la hora actual

Presione (TIME/SET). Se anunciará la hora actualmente ajustada.

## Grabación del mensaje de bienvenida

Usted podrá grabar su propio mensaje de mensaje de bienvenida para los modos "normal" y "anuncio solamente" (página 33).

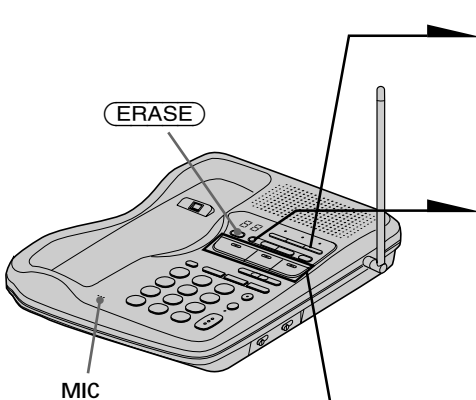

- 1** Presione repetidamente (MENU) hasta que se anuncie "Set out-going message". En el visualizador parpadeará "--".
- 2** Presione (REC/MEMO). Se anunciará "Now recording" y sonará un pitido largo.
- 3** Hable ante el micrófono (MIC) del teléfono base. En el visualizador se iniciará un cómputo. Usted podrá grabar hasta 90 segundos.
- 4** Para parar la grabación, presione (PLAY/STOP). Su mensaje de mensaje de bienvenida se reproducirá automáticamente.

## Notas

- Si no graba su propio mensaje de mensaje de bienvenida, se asignará automáticamente uno pregrabado (consulte más abajo).
- Si su mensaje de mensaje de bienvenida dura menos de dos segundos, no se grabará. En este caso se asignará automáticamente un mensaje previamente grabado.
- Si llega una llamada durante la grabación, ésta se parará automáticamente.
- Si han transcurrido 90 segundos o si la memoria se llena en el paso 3, la grabación se parará automáticamente.
- Si no queda espacio disponible cuando presione (REC/MEMO), se anunciará “Memory full”. Borre los mensajes innecesarios (consulte la página 32).

## Sugerencia

Para grabar un mensaje de mensaje de bienvenida para el modo de “anuncio solamente”, seleccione en primer lugar este modo (consulte la página 33), y después siga las instrucciones indicadas arriba. De lo contrario se grabará el mensaje de mensaje de bienvenida normal.

## Para comprobar el mensaje de mensaje de bienvenida

Presione repetidamente (MENU) hasta que se anuncie “Set out-going message”. Después presione (PLAY/STOP) para reproducir el mensaje de mensaje de bienvenida.

## Para cambiar el mensaje de mensaje de bienvenida

Grabe el nuevo mensaje de aludo siguiendo las instrucciones de la página anterior. El nuevo mensaje de mensaje de bienvenida reemplazará al antiguo.

## Para borrar el mensaje de mensaje de bienvenida

- 1 Presione repetidamente (MENU) hasta que se anuncie “Set out-going message”
- 2 Presione (ERASE).

## Notas

- Usted también podrá borrar el mensaje de mensaje de bienvenida durante la reproducción.
- Si borra su propio mensaje de mensaje de bienvenida, se asignará automáticamente uno pregrabado.

## Mensajes de mensaje de bienvenida pregrabados

Modo normal: “Hello, I’m unable to answer your call right now. Please leave your name, number and message after the tone.”

Modo de anuncio solamente: “Hello, I’m unable to answer your call right now. Please call again. Thank you.”

continúa

## Configuración del contestador de llamadas (continuación)

### Ajuste del número de llamadasz

Usted podrá seleccionar el número de veces que desee que suene el teléfono antes recibir un mensaje.

Existen cuatro modos: 2, 4, 6, y Toll Saver (ahorro de línea).

**1** Presione repetidamente **(MENU)** hasta que oiga “Set number of rings”.

En el visualizador parpadeará “- -”.

**2** Presione repetidamente **(SELECT)** para seleccionar el número de llamadas (2, 4, 6, o Toll Saver).

Para contestar después de 2 llamadas, seleccione “2”.

Para contestar después de 4 llamadas, seleccione “4”.

Para contestar después de 6 llamadas, seleccione “6”.

Seleccione “Toll Saver” para contestar después de 2 llamadas cuando haya nuevos mensajes, y de 4 llamadas cuando no haya nuevos mensajes.

**3** Presione **(TIME/SET)**.

Se anunciará el número de llamadas ajustado.

**4** Presione **(PLAY/STOP)** para salir del modo de menú de configuración.

#### Notas

- Cuando el número de llamadas esté ajustado a “Toll Saver”, el teléfono contestará después de 2 llamadas si hay nuevos mensajes grabados. Si no hay nuevos mensajes llamados, contestará después de 4 llamadas. Cuando el teléfono suene 3 veces, usted sabrá que no hay nuevos mensajes. Des esta forma usted podrá ahorrar línea cuando desee escuchar mensajes desde un teléfono exterior.
- El número de llamadas esté preajustado a 4.

## Ajuste del aviso audible de mensajes

Usted puede elegir la opción de que suene un pitido para indicarle que ha recibido cualquier nuevo mensaje entrante.

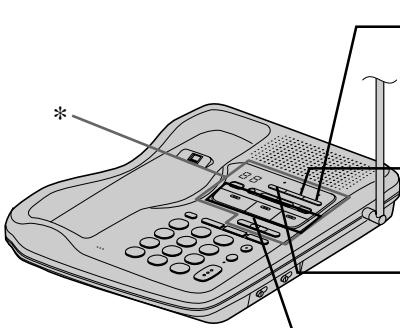

- 1** Presione **(MENU)** hasta que oiga “Set audible message alert”.  
En el visualizador parpadeará “- -”.
- 2** Presione **(SELECT)** para activar o desactivar el aviso audible de mensajes.
- 3** Presione **(TIME/SET)**.  
Se anunciará el ajuste.
- 4** Presione **(PLAY/STOP)** para salir del modo de menú de configuración.

### Notes

- Cuando haya activado el aviso audible de mensajes, oirá un pitido cada 10 segundos cuando haya nuevos mensajes.
- Para parar el pitido, presione cualquier tecla relacionada con la función del contestador de llamada o VOLUME +/- (marcada con un asterisco [\*] en la ilustración de arriba).
- El aviso audible de mensajes está preajustado como desactivado.

## Activación de la función de contestación



Presione **(ANSWER ON/OFF)** del teléfono base.

El botón **(ANSWER ON/OFF)** se encenderá.

continúa

---

## Configuración del contestador de llamadas (continuación)

### Cuando llame alguien

Quien llame podrá elegir entre dos formas de dejar un mensaje:

- Esperar hasta que finalice el mensaje de bienvenida, y después comenzar a grabar su mensaje. (Inicialmente, el mensaje irá al buzón 1.)
- Seleccionar un buzón presionando **(\*) 1** (Buzón 1), **(\*) 2** (Buzón 2), o **(\*) 3** (Buzón 3), mientras esté reproduciéndose el mensaje de mensaje de bienvenida.

El mensaje de mensaje de bienvenida se parará y el que llamó oír una orientación vocal.

### Notas

- Cuando hayan transcurrido 4 minutos de grabación del mensaje de entrada, la línea se desconectará automáticamente.
- Si el mensaje es más corto de 2 segundos, no se grabará.

### Para desactivar la función del contestador de llamada

Presione **(ANSWER ON/OFF)** del teléfono base.

El botón **(ANSWER ON/OFF)** se apagará.

### Nota

La función del contestador de llamadas está preajustada como activada.

### Sugerencia

El contestador de llamadas responderá automáticamente después de 10 llamadas, incluso aunque la función del contestador de llamadas esté desactivada y se anuncie "Please enter your security code" para indicar a quien llamó que active la función del contestador de llamadas.

### Cuando la memoria esté llena

El tiempo de grabación total de este contestador de llamadas es de aproximadamente 18 minutos (incluyendo los mensajes de mensaje de bienvenida, los mensajes de quienes llamen, y el memorando).

Cuando el tiempo de grabación restante sea inferior a 30 segundos, en el visualizador parpadeará "F" y el contestador de llamadas entrará en el estado de memoria llena. En este estado, el contestador de llamadas no contestará a una llamada hasta que el teléfono haya sonado 10 veces incluso aunque la función del contestador de llamadas esté activada. Par evitar esto, borre mensajes innecesarios (consulte la página 32). Usted también podrá borrar mensajes desde un teléfono exterior (consulte la página 36).



# Reproducción de mensajes

Cuando haya nuevos mensajes, en el visualizador parpadeará el número de los mismos.

Si ha activado el aviso audible de mensajes, oirá pitidos (consulte la página 29).

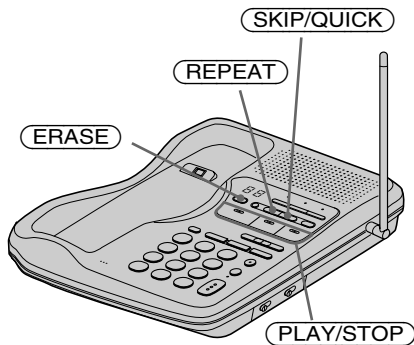

Presione un botón de buzón ((MAILBOX 1), (MAILBOX 2), o (MAILBOX 3)) para reproducir los nuevos mensajes del buzón seleccionado.

## Nota

Cuando entre una llamada, la reproducción se parará.

## Sugerencia

Si no hay nuevos mensajes, se reproducirán los mensajes previamente escuchados.

## Tareas adicionales cuando se reproduzcan mensajes

Para	Haga lo siguiente
parar la reproducción	Presione un botón de buzón ((MAILBOX 1), (MAILBOX 2), o (MAILBOX 3)).
repetir el mensaje actual	Presione (REPEAT) durante la reproducción.
saltar el mensaje actual	Presione (SKIP/QUICK).
volver al mensaje anterior	Presione (REPEAT) antes de 2 segundos de haberse iniciado la reproducción del mensaje actual.
reproducir rápidamente	Mantenga presionad (SKIP/QUICK) durante la reproducción. Para volver a la reproducción normal, suelte (SKIP/QUICK).

## Nota

Después de cada mensaje se anunciará la hora y el día.

## Sugerencia

Los mensajes permanecerán almacenados incluso aunque se produzca una interrupción del suministro eléctrico.

continúa

## Reproducción de mensajes (continuación)

### Ajuste del volumen del altavoz

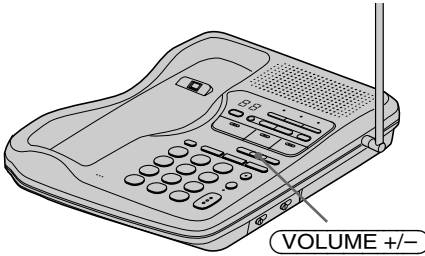

Para ajustar el volumen del altavoz, presione (VOLUME +/-).

#### Notas

- Cuando haya alcanzado el nivel mínimo o máximo de volumen, oírás tres pitidos cortos.
- Usted no podrá ajustar el volumen del altavoz mientras el teléfono esté sonando.

#### Sugerencia

Para el nivel de volumen existen 8 pasos (1 a 8). El nivel del volumen está ajustado a 4.

### Borrado de mensajes

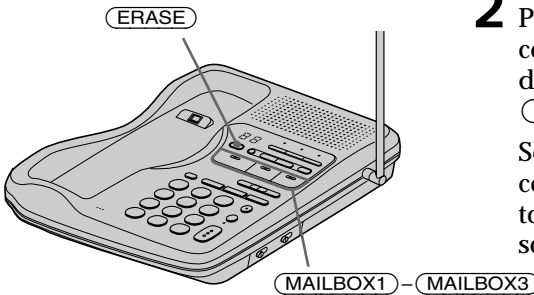

- 1** Mantenga presionada (ERASE) durante más de 2 segundos.
- 2** Presione la tecla correspondiente al buzón que desee borrar ((MAILBOX 1), (MAILBOX 2), o (MAILBOX 3)).

Sonará un pitido largo de confirmación, y se borrarán todos los mensajes del buzón seleccionado.

#### Para borrar mensajes individuales

Presione (ERASE) mientras esté reproduciéndose el mensaje que desee borrar.

#### Nota

El visualizador mostrará el número total de “nuevos” mensajes (es decir, no escuchados). Por lo tanto, la visualización se repondrá a “0” cuando haya reproducido todos los nuevos mensajes, los haya borrado o no. Cerciórese de borrar los mensajes innecesarios antes de que se llene la memoria.

## Selección del modo de anuncio solamente

Usted podrá ajustar el contestador de llamadas para que reproduzca el mensaje de mensaje de bienvenida sin grabar mensajes de quienes llamen (modo de anuncio solamente). Usted podrá utilizar este modo cuando, por ejemplo, vaya a estar ausente durante cierto tiempo y no pueda escuchar los mensajes.

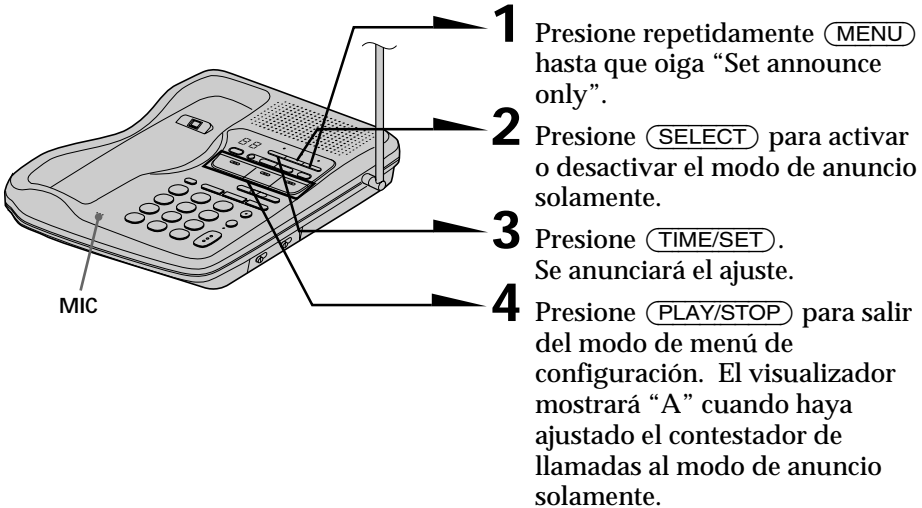

### Notas

- Para activar el modo de anuncio solamente, tendrá que activar el contestador de llamadas.
- El modo de anuncio solamente está preajustado como desactivado.

## Selección de llamadas

Usted podrá seleccionar las llamadas dejando activado el contestador de llamadas mientras se encuentre en su hogar. Cuando el teléfono conteste a una llamada, oír el mensaje que esté grabándose a través del teléfono base. Usted podrá decidir entre continuar grabando o responder a la llamada.

### Para contestar a la llamada

Presione **(TALK/FLASH)** del microteléfono.

### Notas

- Presione **(VOLUME +/-)** para ajustar el volumen del altavoz. Si el volumen del altavoz está ajustado al nivel mínimo, no podrá oír las llamadas entrantes.
- El contestador de llamadas se parará automáticamente cuando descuelgue el microteléfono o un teléfono paralelo. Si el contestador de llamadas no se para, presione **(PLAY/STOP)** del teléfono base, o **(\*)** **(0)** del microteléfono o de un teléfono paralelo. La grabación permanecerá como nuevo mensaje.

# Grabación de un mensaje de memorando

Usted podrá dejar mensajes para otros usuarios de la unidad.

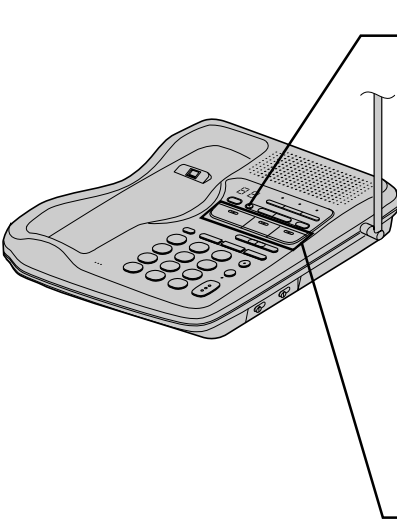

**1** Presione **REC/MEMO**.

**2** Presione la tecla del buzón (**MAILBOX 1**, **MAILBOX 2**, o **MAILBOX 3**) en el que desee dejar el mensaje. Se anunciará “Now recording” y se iniciará un cómputo.

**3** Hable ante el micrófono (MIC) del teléfono base para grabar su mensaje.

El memorando podrá ser de hasta cuatro minutos de duración.

**4** Para parar la grabación, presione **PLAY/STOP**.

El número de mensajes del visualizador aumentará en uno.

## Notas

- Si la memoria se llena, el contestador de llamadas dejará de grabar.
- Si no hay espacio disponible cuando presione **REC/MEMO**, se anunciará “Memory full”.
- Si su mensaje es más corto de 2 segundos, la grabación se cancelará.
- Si graba un memorando de más de 99 segundos, en el visualizador parpadeará “99”.
- Si entra una llamada durante la grabación, ésta se parará.

# Operación desde un teléfono exterior

## Introducción de su código de seguridad

Para utilizar el contestador de llamadas desde un teléfono de marcación por tonos mientras se encuentre ausente de su hogar, tendrá que introducir su código de seguridad.

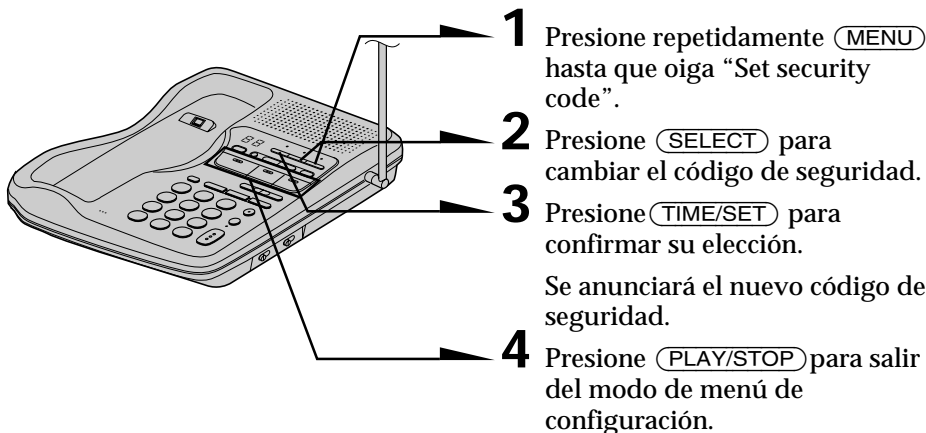

### Nota

Mantenga presionada **SELECT** para aumentar el código de seguridad en 10.

## Escucha de nuevos mensajes

- 1 Llame a su número de teléfono desde un teléfono de marcación por tonos.
- 2 Cuando oiga el mensaje de bienvenida, presione **#** e introduzca su código de seguridad. Sonará un pitido de confirmación. Se anunciará el número de nuevos mensajes.
- 3 Presione las teclas de la “Tabla de códigos de control” siguiente para realizar la operación deseada.
- 4 Cuando finalice, desconecte la línea.

continúa

## Operación desde un teléfono exterior (continuación)

### Notas

- No deje que transcurran dos segundos entre cada dígito del código de seguridad y el código de control.
- Si no había activado el contestador de llamadas, su teléfono contestará automáticamente después de haber sonado 10 veces.
- Si la memoria de grabación de mensajes se llena, el contestador de llamadas se desactivará automáticamente. En este caso se anunciará "Memory full. Please enter your security code".
- Si introduce tres veces códigos de seguridad erróneos, la línea se desconectará.
- Si no presiona las teclas antes de 20 segundos, la línea se desconectará.

### Sugerencias

- Para desconectar la línea, presione **(\*) (0)** del teclado del teléfono de marcación por tonos o **(PLAY/STOP)** del teléfono base.
- Para utilizar un teléfono exterior, extraiga la tarjeta de control remoto de la Guía de inicio rápido y realice lo que vea.

## Tabla de códigos de control

Para	Teclas	Notas
reproducir los mensajes del buzón 1	<b>(#) (1)</b>	Los mensajes se reproducirán desde el primer nuevo mensaje.
reproducir los mensajes del buzón 2	<b>(#) (2)</b>	Los mensajes se reproducirán desde el primer nuevo mensaje.
reproducir los mensajes del buzón 3	<b>(#) (3)</b>	Los mensajes se reproducirán desde el primer nuevo mensaje.
repetir/retroceder	<b>(#) (4)</b>	Presiónelas durante la reproducción para repetir un mensaje. Para retroceder, presiónelas antes de dos segundos de haberse iniciado el mensaje actual.
obtener ayuda	<b>(*) (5)</b>	Presiónelas para lograr acceso a un sencillo menú vocal. Vuelva a presionarlas para lograr acceso a un menú vocal avanzado.
parar la operación	<b>(#) (5)</b>	Pararán cada función.
saltar progresivamente	<b>(#) (6)</b>	Presiónelas durante la reproducción para saltar progresivamente.
grabar un mensaje de mensaje de bienvenida	<b>(*) (7)</b>	Se anunciará "Now recording".
comprobar el mensaje de mensaje de bienvenida	<b>(#) (7)</b>	Se reproducirá su mensaje de mensaje de bienvenida.
grabar un memorando	<b>(*) (8)</b>	Seleccione la casilla de correos introduciendo "1", "2", o "3".
borrar mensajes individuales	<b>(#) (9)</b>	Presiónelas durante la reproducción.
activar/desactivar el contestador de llamadas	<b>(#) (0)</b>	El sistema se activará/desactivará. Se anunciará "Answering machine on" o "Answering machine off".

# Montaje del teléfono base en una pared



**1** Quite la lengüeta de colgado y colóquela al revés.

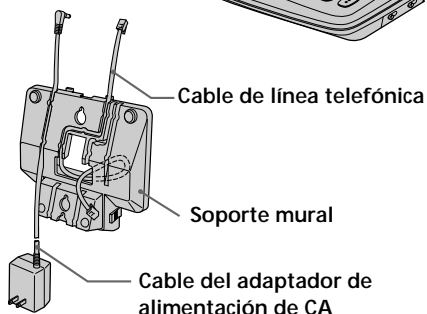

**2** Fije el cable del adaptador de alimentación de CA y el cable de línea telefónica al soporte mural.

**3** Enganche el soporte mural en la placa mural, y enchufe el cable de línea telefónica en la toma modular para teléfono.

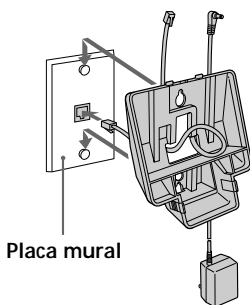

Si la placa mural no está disponible, utilice los dos tornillos suministrados para montar el soporte.

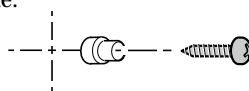

Si el soporte mural queda inestable, rompa las dos protuberancias de las flechas horizontales (↔) e insértelas en las esquinas inferiores del soporte mural, marcadas con flechas verticales (↕).

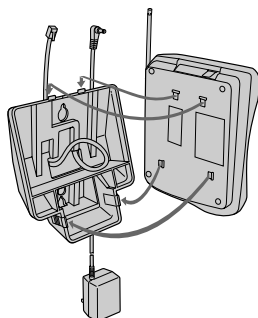

**4** Inserte las lengüetas superiores en primer lugar, y después presione el teléfono base de forma que las lengüetas inferiores del soporte entren en el teléfono base. Levante verticalmente la antena.

# Notas sobre las fuentes de alimentación

## Batería

- Para un óptimo rendimiento, almacene la batería a una temperatura de entre 5°C y 35°C.
- Si no va a utilizar el auricular durante un periodo de tiempo prolongado, extraiga la batería después de cargarla durante más de 8 horas.

### Interrupción del suministro eléctrico

Durante la interrupción del suministro eléctrico **no es posible realizar ni recibir llamadas, ni es posible utilizar el contestador de llamadas.**

## RECICLADO DE BATERÍAS DE NÍQUEL-CADMIO



**BATERÍAS DE NÍQUEL-CADMIO. LA BATERÍA DEBE RECICLARSE O DESHACERSE DE ELLA CORRECTAMENTE.**

## Ni-Cd

Las baterías de níquel cadmio pueden reciclarse. Usted podrá ayudar a conservar el medio ambiente devolviendo las baterías que no desee utilizar a un centro de reparaciones Sony para su recopilación, reciclado, y eliminación apropiada.

**Nota:** En ciertas zonas, puede estar prohibido desechar baterías de níquel-cadmio en lugares de recogida de basura de viviendas o comercios.

Para información sobre el centro de reparaciones más cercano, llame a 1-800-222-SONY (EE.UU. solamente)

**Precaución:** No maneje baterías de níquel-cadmio dañadas o con escape de su electrólito.

# Mantenimiento

- Limpie el exterior con un paño suave ligeramente humedecido en agua o en una solución de detergente neutro. No utilice limpiadores abrasivos, desengrasantes ni disolventes, como el alcohol o la bencina, ya que podrían dañar el acabado.
- Si los terminales de carga del teléfono base y el auricular están sucios, límpielos con un paño suave o papel.

En caso de duda o problemas con el teléfono, consulte a su proveedor Sony más próximo.



# Solución de problemas

Si experimenta cualquiera de las dificultades siguientes cuando utilice su teléfono, use esta lista de solución de problemas para tratar de resolver el problema.

Si el problema persiste, consulte a su proveedor Sony.

Síntoma	Solución	
Realización de llamadas	Se oyen cuatro pitidos cortos de error al presionar <b>TALK/FLASH</b> .	<ul style="list-style-type: none"><li>• Compruebe si el teléfono base está correctamente instalado (página 8).</li><li>• Acerque el microteléfono al teléfono base.</li><li>• Coloque el microteléfono en el teléfono base durante cierto tiempo para recargar la batería.</li></ul>
	No se oye tono de invitación a marcar.	<ul style="list-style-type: none"><li>• Compruebe si el cable de la línea telefónica está conectado con seguridad a la toma para teléfono.</li><li>• Compruebe si la batería está completamente cargada (página 11).</li></ul>
	El teléfono no conecta la llamada, incluso aunque el número marcado es correcto.	<ul style="list-style-type: none"><li>• Compruebe si el modo de marcación está correctamente ajustado (página 10).</li><li>• Antes de marcar, cerciórese de haber oído el tono de invitación a marcar.</li></ul>
	El microteléfono no emite señal de llamada.	<ul style="list-style-type: none"><li>• Compruebe si el último número marcado es realmente el deseado.</li><li>• Si el número de teléfono tiene más de 16 dígitos, solamente se marcarán los 16 primeros.</li></ul>
Recepción de llamadas	El microteléfono no emite señal de llamada.	<ul style="list-style-type: none"><li>• La batería puede estar débil. Cárguela durante más de 8 horas (página 11).</li><li>• Compruebe si el teléfono base está correctamente instalado (página 8).</li><li>• Acerque el microteléfono al teléfono base.</li><li>• Coloque el microteléfono sobre el teléfono base durante cierto tiempo para que se reponga el código digital de seguridad (página 6).</li><li>• Compruebe si el generador de llamada está activado (página 19).</li></ul>
	Durante la conversación	Se oyen interferencias durante la conversación.
	Se oye un pitido durante la conversación.	<ul style="list-style-type: none"><li>• La batería está débil. Cárguela durante más de 8 horas (página 11).</li></ul>

## Solución de problemas (continuación)

	Síntoma	Solución
Marcación abreviada	No es posible almacenar un número de marcación abreviada.	<ul style="list-style-type: none"> <li>• Realice correctamente el procedimiento de almacenamiento de números (páginas 16 y 17).</li> <li>• Cuando esté utilizando el microteléfono, no podrá almacenar números de marcación abreviada en el teléfono base. Cuando esté utilizando el teléfono base, no podrá almacenar números de marcación abreviada en el microteléfono.</li> <li>• Si oye cuatro pitidos cortos de error, acerque el microteléfono al teléfono base, o compruebe si el teléfono está correctamente instalado.</li> </ul>
	No es posible realizar una llamada con marcación abreviada.	<ul style="list-style-type: none"> <li>• Ha presionado una tecla en la que no hay número de teléfono almacenado.</li> </ul>
	La marcación abreviada es incorrecta.	<ul style="list-style-type: none"> <li>• Almacene el número correcto (páginas 16 y 17).</li> </ul>
Intercomunicación	El microteléfono no suena al realizar una llamada desde el teléfono base.	<ul style="list-style-type: none"> <li>• El microteléfono puede estar ocupado en una conversación.</li> <li>• La batería puede estar débil o agotada. Cárguela durante más de 8 horas (página 11).</li> <li>• Coloque el microteléfono en el teléfono base.</li> <li>• Acerque el microteléfono al teléfono base.</li> <li>• Aleje el teléfono base de fuentes de ruido (página 8).</li> </ul>
Contestador de llamadas	No se graban mensajes.	<ul style="list-style-type: none"> <li>• El tiempo de grabación restante es inferior a 30 segundos, o se han grabado 99 mensajes. El contestador de llamadas pasará al estado de "Memory full" y no grabará mensajes. Borre mensajes (página 32).</li> <li>• El mensajes es inferior a 2 segundos. El contestador de llamadas no grabará mensajes de menos de 2 segundos de duración.</li> </ul>
	No se oye sonido a través del altavoz del teléfono base.	<ul style="list-style-type: none"> <li>• Ajuste el volumen (página 32).</li> </ul>
	El mensaje de quien llamó está interrumpido.	<ul style="list-style-type: none"> <li>• El mensaje de quien llamó fue demasiado largo.</li> <li>• La voz de quien llamó fue demasiado baja. La unidad desconectará la línea cuando detecte siete segundos de silencio.</li> </ul>
	El reloj es incorrecto.	<ul style="list-style-type: none"> <li>• Se produjo una interrupción del suministro eléctrico. Reajuste la hora (página 25).</li> </ul>
Operación desde un teléfono exterior	El teléfono no acepta su código de seguridad.	<ul style="list-style-type: none"> <li>• Cerciórese de llamar desde un teléfono de marcación por pulsos.</li> <li>• Compruebe si el código de seguridad es correcto.</li> <li>• Cerciórese de introducir el código de seguridad antes de dos segundos de haber introducido (#).</li> </ul>
	La línea se desconecta al llamar a su teléfono desde un teléfono de marcación por tonos.	<ul style="list-style-type: none"> <li>• Ha introducido tres veces códigos de seguridad erróneos.</li> </ul>

	Síntoma	Solución
Fuente de alimentación	La lámpara CHARGE no se enciende al colocar el microteléfono en el teléfono base.	<ul style="list-style-type: none"> <li>Frote los terminales de carga del teléfono base y del microteléfono con un paño o un papel suave para mejorar el contacto de los mismos.</li> <li>Compruebe si el microteléfono está correctamente colocado en el teléfono base.</li> </ul>
	la lámpara CHARGE parpadea continuamente.	<ul style="list-style-type: none"> <li>Coloque el teléfono base alejado de fuentes de ruido (página 8).</li> <li>Limpie los terminales del teléfono base y del microteléfono con un paño suave y seco.</li> </ul>
	La duración de la batería es corta.	<ul style="list-style-type: none"> <li>El teléfono base no recibió continuamente alimentación durante la carga.</li> <li>La batería se cargó durante menos de 8 horas (debido a una interrupción del suministro eléctrico, etc.).</li> <li>La duración útil de la batería ha expirado, y tiene que reemplazarse.</li> </ul>

## Contador de mensajes

El contador de mensajes del teléfono base mostrará la información siguiente.

Visualización	Significado
Número parpadeando	Número de mensajes que no se han reproducido todavía.
CL	Parpadeará cuando el día y la fecha se hayan borrado o atrasado debido a una interrupción del suministro eléctrico, o cuando haya conectado el teléfono base a un tomacorriente de CA por primera vez. Reajuste correctamente la hora y la fecha (página 25).
A	Ha seleccionado el modo de anuncio solamente (página 33).
F	El área de grabación está llena. Borre mensajes innecesarios (página 32).

---

# Especificaciones

## Generales

- Frecuencia de operación
  - Bandas ISM de 900 MHz/10 canales
- Señal de marcación
  - Tonos, 10 PPS (pulsos por segundo) seleccionable
- Accesorios suministrados
  - Consulte la página 7.

## Microteléfono

- Fuente de alimentación
  - Batería BP-T23
- Duración de la batería
  - Tiempo de conversación: Aprox. 7 horas
  - Espera: Aprox. 7 días
- Dimensiones
  - Aprox. 60 x 185 x 42 mm (an/al/prf), excluyendo la antena
  - Antena: Aprox. 30 mm
- Masa
  - Aprox. 260 g, incluyendo la batería

## Teléfono base

- Fuente de alimentación
  - 10 V CC desde el adaptador de alimentación de CA
- Tiempo de carga de la batería
  - Aprox. 8 horas
- Dimensiones
  - Aprox. 175 x 50 x 220 mm (an/al/prf), excluyendo la antena
  - Antena: Aprox. 150 mm
- Masa
  - Aprox. 640g

## Contestador de llamadas

- Tiempo máximo de grabación
  - Aprox. 18 minutos, utilizando un circuito integrado incorporado
- Mensaje de bienvenida
  - Hasta 90 segundos
- Mensaje de entrada y memorando
  - Hasta 4 minutos cada uno

El diseño y las especificaciones están sujetos a cambio din previo aviso.

# Índice alfabético

## A

- Ajuste del volumen
  - volumen del altavoz 14, 15, 32
  - volumen del generador de llamada 20
  - volumen del microteléfono 13
- Aviso audible de mensajes 29

## B

- Batería
  - carga 11
  - duración 12
- Borrado
  - mensajes 32
  - mensajes de bienvenida 27

## C

- Cambio de teléfono durante una llamada 21
- Canal 13
- Código de seguridad (para la operación desde un teléfono exterior) 35
- Códigos de control, tabla de 36
- Conexión 9
- Conferencia tripartita 24
- Configuración
  - contestador de llamadas 25
  - microteléfono 11
  - teléfono base 8
- Contenido del paquete 7
- Contestador de llamadas
  - activación 29
  - configuración 25
  - reproducción de mensajes 31
- Conversación entre teléfonos 23

## D, E, F

- Día y hora 25, 31

## G, H

- Generador de llamada
  - activación/desactivación 19
  - ajuste del tipo de generador de llamada 19
  - comprobación del tipo de generador de llamada 20
- Grabación
  - de mensaje de memorando 34
  - de mensajes de bienvenida 26

## I, J, K, L

- Inserción del día y la hora en los mensajes 25, 31
- Intercomunicación 23
- Interfono 14, 15

## M

- Marcación abreviada 16
- Marcación por pulsos 10
- Marcación por tonos
  - cambio a 13
  - modo de marcación 10
- Memorando, grabación de 34
- Mensajes
  - escucha desde un teléfono exterior 35
  - reproducción 31
- Modo de anuncio solamente 33
- Modo de marcación
  - cambio temporal a tonos 13
  - elección 10
- Montaje del teléfono base en una pared 37

## N

- Número de llamadas 28

## O, P, Q

- Operación desde un teléfono exterior 35, 36

## R

- Realización de llamadas 13
- Recepción de llamadas 15
- Repetición de marcación 14
- Reproducción 31
- Retención 13, 15

## S

- Selección de llamadas 33
- Servicio de llamada en espera 15
- Sistema de código de seguridad digital 6
- Solución de problemas 39

## T

- Toll saver (ahorrador de línea) 28
- Transferencia de una llamada 21

## U

- Ubicación del teléfono base 8

## V, W, X, Y, Z

- Volumen
  - altavoz 14, 15
  - generador de llamada 20
  - microteléfono 13

